

Elettronica 2000

MISTER KIT

ELETRONICA APPLICATA, SCIENZE E TECNICA

N. 37 - MAGGIO 1982 - L. 2.000

Sped. in abb. post. gruppo III

**IL TELEFONO
A TASTIERA**

**ANTIFURTO
PROFESSIONALE**

**SOUND CHIRP
MACHINE**



**FREQUENZIMETRO
DIGITALE**

**PIOVE O NO?
IGROMETRO!**

**ZX 81
JOYSTICK BOX**

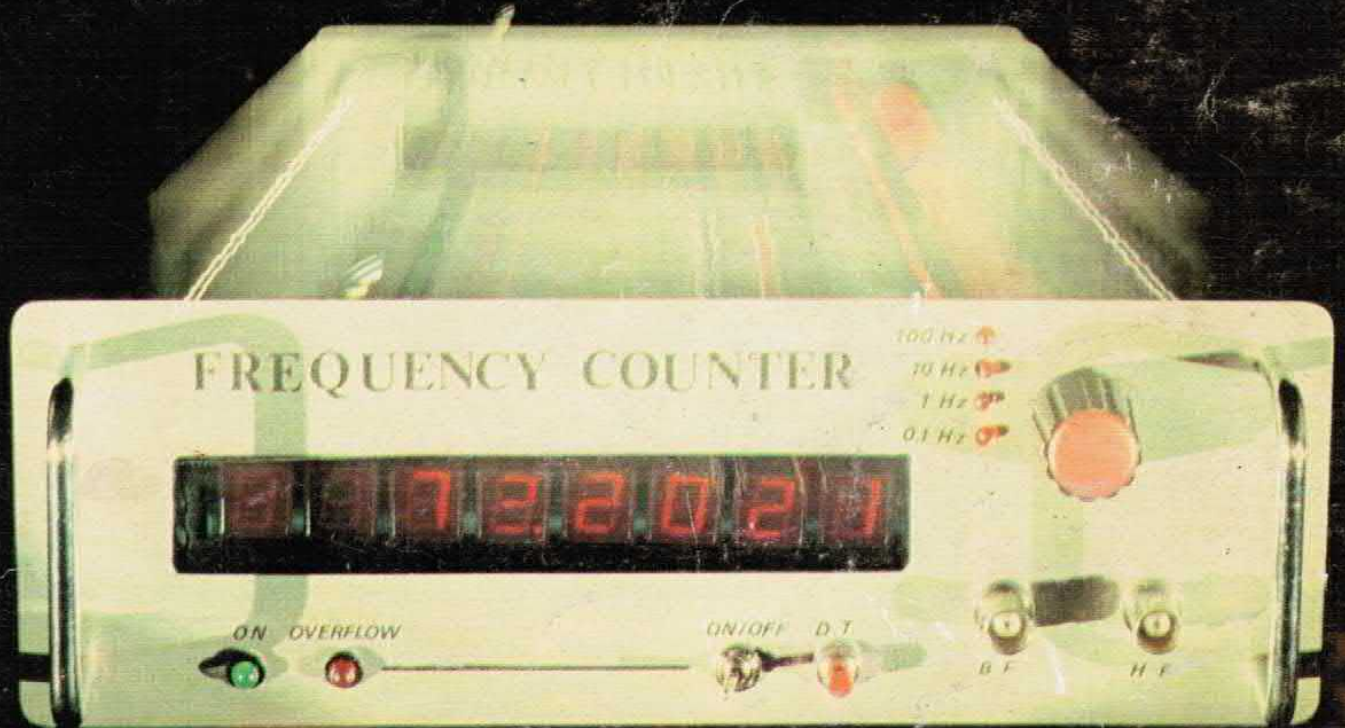

tra le rubriche: **IL SOFTWARE IN CASSETTA** • **LE IDEE PROGETTO**
inserto speciale
CORSO DI ELETTRONICA

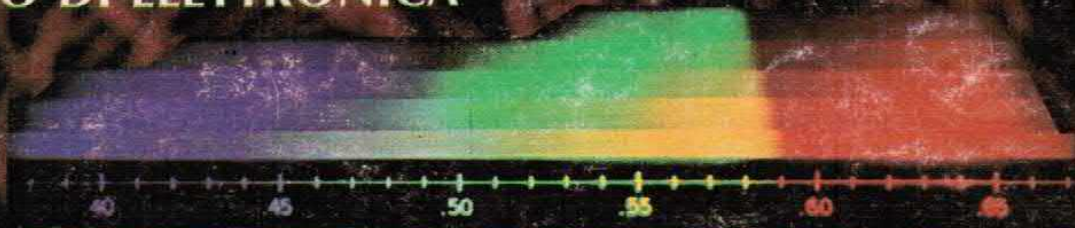



ANTENNE
lemm

per la tua auto



ALFALEMM
1/4 d'onda CB

pot. 80 W, swr < di 1:1,2,
40 canali, lung. 1000 mm,
diam. attacco 10,5 mm.



EXPORT 200
1/4 d'onda CB

pot. 200 W, swr < di 1:1,2,
80 canali, lung. 700 mm,
quad. > di 3 dB.



EXPORT G
1/2 d'onda CB

pot. 130 W, swr < di 1:1,2,
80 canali, lung. 1000 mm,
attacco a gronda.



EXPORT S
1/2 d'onda CB

pot. 130 W, swr < di 1:1,2,
80 canali, lung. 1000 mm,
diam. attacco 10,5 mm.

attacco gronda universale. Le
antenne CB lavorano fra 26 e 28
MHz e sono complete di 2,5-5 m
di cavo da 50 ohm.



pot. 300 W, swr < di 1:1,1,
120 canali, quad. > di 4 dB,
lung. 1300 mm, ☐

pot. 100 W, swr < di 1:1,2,
40 canali, quad. > di 1,8 dB,
lung. 600 mm, ☐

pot. 150 W, swr < di 1:1,2,
120 canali, quad. > di 3 dB,
lung. 1200 mm, ☐

pot. 80 W, swr < di 1:1,2,
40 canali, lung. 1000 mm,
attacco a gronda.



GRONDALEMM
1/4 d'onda CB



VICTOR 300
1/2 d'onda CB



VICTOR MINI
1/4 d'onda CB



VICTOR S
1/2 d'onda CB

MK
PERIODICI snc

Elettronica 2000

Direzione editoriale
Mario Magrone

Direttore
Franco Tagliabue

Supervisione Tecnica
Arsenio Spadoni

Redattore Capo
Syra Rocchi

Grafica
Nadia Marini

Foto
Emmephoto

Collaborano a Eletttronica 2000

Arnaldo Berardi, Alessandro Borghi, Fulvio Caltani, Enrico Cappelletti, Francesco Cassani, Marina Cecchini, Tina Cerri, Beniamino Coldani, Irvi Cervellini, Mauro D'Antonio, Aldo Del Favero, Lucia De Maria, Andrea Lettieri, Alberto Magrone, Simone Majocchi, Franco Marangoni, Maurizio Marchetta, Marco Milani, Francesco Musso, Luigi Passerini, Alessandro Petrò, Sandro Reis, Pietro Rocchi, Antonio Soccol, Giuseppe Tosini, Giancarlo Zanetti.

Stampa

«Arti Grafiche La Cittadella»
27037 Pieve del Cairo (PV)

Distribuzione

SO.DI.P. Angelo Patuzzi srl
Via Zuretti 25, Milano



Associata all'Unione
Stampa Periodica Italiana

Copyright 1982 by MK Periodici snc. Direzione, Amministrazione, Abbonamenti, Redazione: Eletttronica 2000, C.so Vitt. Emanuele 15, 20122 Milano. Telefono 02-706329. Una copia costa Lire 2.000. Arretrati Lire 2.200. Abbonamento per 12 fascicoli Lire 19.500, estero 30 \$. Tipi e veline, selezioni colore e fotolito: «Arti Grafiche La Cittadella», Pieve del Cairo (Pv). Distribuzione: SO.DI.P. Angelo Patuzzi srl, via Zuretti 25, Milano. Eletttronica 2000 è un periodico mensile registrato presso il Tribunale di Milano con il n. 143/79 il giorno 31-3-79. Pubblicità inferiore al 70%. Tutti i diritti sono riservati per tutti i paesi. Manoscritti, disegni e fotografie inviati non si restituiscono anche se non pubblicati. Direttore responsabile Arsenio Spadoni. Rights reserved everywhere.

SOMMARIO

21 FREQUENZIMETRO DIGITALE

Un eccezionale strumento da laboratorio. Misure sino a 10 MHz con possibilità di espansione sino a 600 MHz!



31 SUONI A GO-GO COL CHIRP BOX

Minisintetizzatore per i suoni più incredibili in semplicità ed economia. Progetto particolarmente adatto a chi comincia.

36 SOUND PROGRAMMATRICE

Botta e risposta con Doris Norton, engineer del suono tutto elettronico. Le macchine e i sistemi usati.

40 INSERTO SPECIALE CORSO ELETTRONICA

42 COMPUTER, MACCHINE E APPLICAZIONI

Dal Casiotone che tutti vorrebbero possedere ai giochi di movimento con lo ZX. Poi i programmi dei lettori, le note e le curiosità dal sempre più vasto mondo dei computer users.

49 TELEFONO SI' MA A TASTIERA

Butta via il lento e vecchio disco combinatore! Cosa aspetti a fare una tastiera digitale da invidia? Almeno in via sperimentale...

59 ANTIFURTO DOVE COME QUANDO

Ormai ci sono veri e propri integrati... poliziotti. Ecco un progetto, accessibile a tutti, per un sistema sicurissimo da installare in casa.

67 PIOVERA'? CHIEDILO ALL'IGROMETRO!

C'è un sensore, Philips, che « sente » ogni variazione di umidità dell'aria. Indovinate cosa abbiamo preparato per voi... ovviamente digitale!

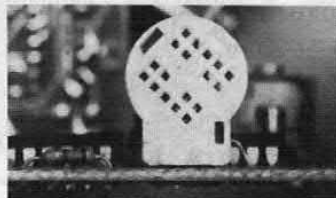

Rubriche: 38, Idee progetto. 56, Software in cassetta. 75, Lettere. 77, In diretta dai lettori.

Foto copertina: Emmephoto, Milano.

Gli inserzionisti di questo mese sono: AZ Eletttronica, B & V Interface, British Institute of Engineering, CTE International, CTE Nord, Eletttronica 81, Exibo Italiana, FCE, Ganzerli, GBC Italiana, La Semiconducttcri, Lemm Antenne, Market Magazine, Mesatronica, Nuova Newel, Pantec, Rondinelli, Scuola Radio Elettra, Sound Eletttronica, Vecchiotti.

gratis

un bel libro e
una splendida maglietta

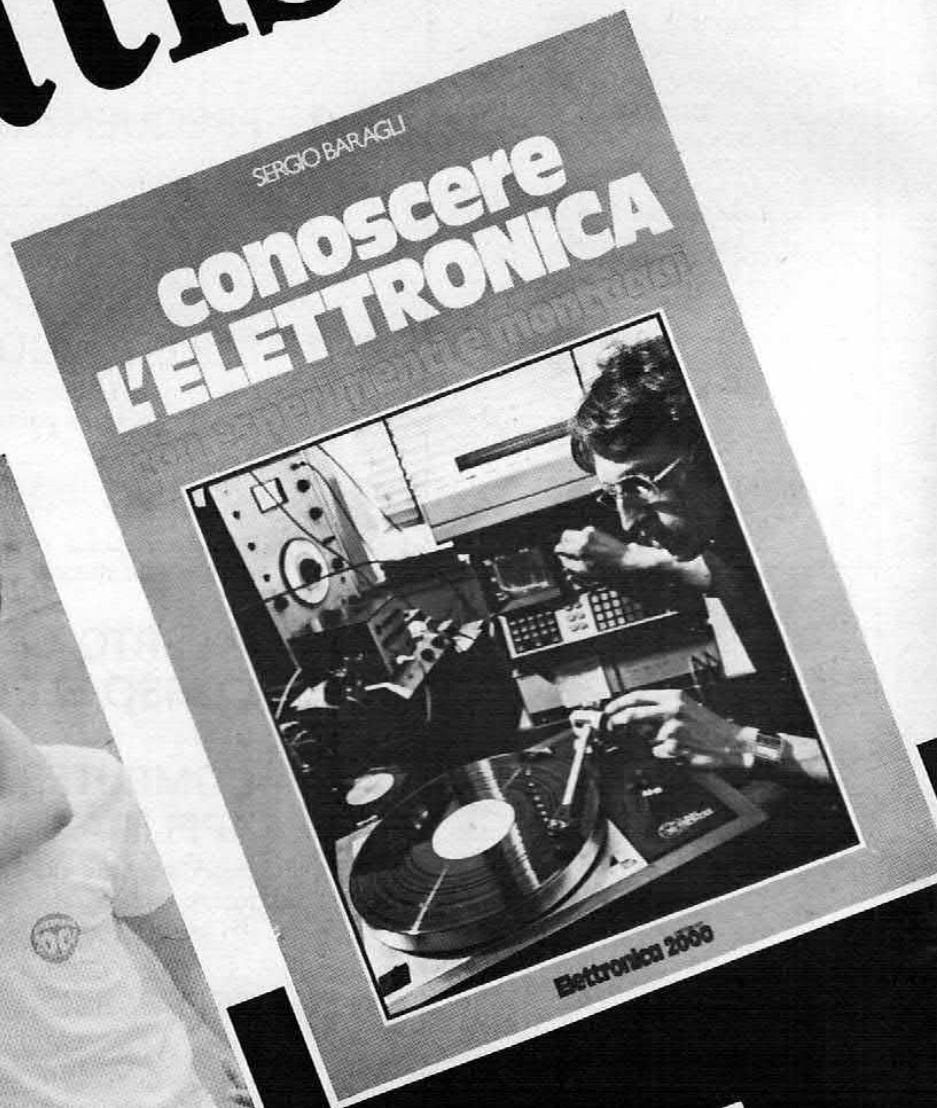

due regali riservati
a chi si abbona a
Elettronica 2000
MISTER KIT

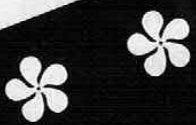



invece di
CONOSCERE L'ELETTRONICA
puoi scegliere uno
di questi altri libri

+ **LA CARTA SCONTO**
tesserino per sconti
vari in tutt'Italia
presso i migliori negozi
di materiale elettronico.

+ **BASETTE STAMPATE E KIT**
con sconto 10% fisso e
diritto di precedenza,
per i progetti pubblicati
sulla rivista.

+ **CONSULENZA GRATUITA**
tu scrivi con domande
tecniche, noi risponderemo
dandoti la soluzione
del nostro laboratorio

+ **NATURALMENTE 12 FASCICOLI DI *Electronica 2000***
con un risparmio di **L. 4.500** sul prezzo di copertina!
Conviene affrettarsi senza attendere... gli aumenti.

L'ABBONAMENTO, PER UN ANNO, COSTA SOLO L. 19.500

Come fare per abbonarsi
Ritaglia e spedisce il tagliando sotto riportato a
MK Periodici, casella postale 1350, 20100 Milano, in busta chiusa
o incollato su cartolina postale. Pagherai con comodo quando riceverai il
nostro avviso di pagamento di Lire 19.500. Riceverai pure il libro
regalo, la maglietta, la carta sconto e la rivista ogni mese per un anno!
Se sei già abbonato non utilizzare il tagliando ma attendi la nostra
speciale comunicazione per il rinnovo.

* * * * *

Date subito corso a partire dal mese di ad un
abbonamento annuale a mio favore, con diritto ad un libro regalo, ad
una maglietta e alla carta sconto. Pagherò L. 19.500 quando riceverò
il Vostro avviso. Scelgo in regalo il libro **CONOSCERE L'ELET-**
TRONICA **100 IDEE 100 PROGETTI** **IL COMPUTER.**

cognome nome
via cap città

firma

TAGLIA
MAGLIETTA
PICCOLA
 MEDIA
 GRANDE

**ritaglia
e spedisce**

Se sei già abbonato
non usare questo tagliando.
Attendi il nostro
speciale avviso!

MESATRONICA

Via Gaudenzio Ferrari, 7 (ingresso Via Alessi 6) - 20123 MILANO - Tel. 832.18.17

QUESTO MESE VI PROPONIAMO SPECIALE MUSICA



PICK UP

Per trasformare la vostra chitarra acustica in elettrica, di facile inserimento, non occorre forare la cassa. Funziona collegato ad un comune amplificatore. Completo di cavo e jack

Lire 13.000



MISTER WAH

Effetto per chitarra, basso e organo. E' un wha-wha automatico (senza bisogno di adoperare il pedale) e phasing con involuppo (con regolazione dello scorrimento tramite potenziometro). Possibilità di aggancio alla tracolla o alla cintura. In elegante contenitore, è alimentato con pila a 9 volt. Lire 32.000 (senza cavi) cavo estensibile Lire 5.800

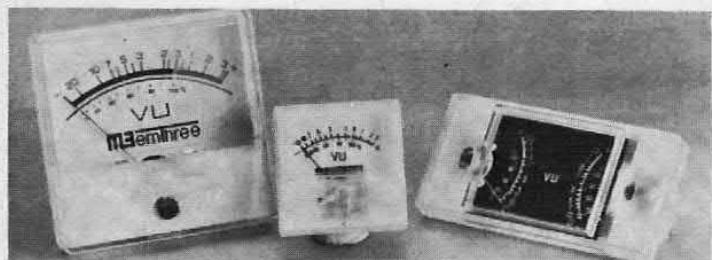

VU METERS

Indicatori di livello con scala graduata a colori, con indicazioni di f.s. overload - sensibilità 200 μ A - schema di applicazione per tutte le potenze d'uscita.

Dimensioni riquadro: 64 x 39 (con lampada incorporata) Lire 4.500

Dimensioni riquadro: 36 x 21 Lire 2.800

Indicatore di livello stereo - sensibilità 200 μ A - scale in decibel, illuminabile

Dimensioni riquadro: 45 x 35 Lire 4.500

MINI CORSO PER CIRCUITI STAMPATI

Abbiamo pensato di raccogliere sinteticamente in una dispensa i procedimenti ormai supercollaudati ad inchiostro, pennarello (particolarmente utile a chi ha già acquistato il Mesa Printed Circuit Kit) e transfer's line, descrivendo tecniche di sicuro successo che non richiedono particolari attrezzature né eccessiva spesa. Corso in superofferta Lire 5.000

Il corredo necessario costituito da: 1 vaschetta antiacido, 1 sacchetto di percloruro ferrico da diluire, 3 piastre ramate, 1 pennarello, 1 boccetta inchiostro, punti di saldatura e piste transfer, carta vetrata, soda, bisturi a lama rientrante Lire 11.000
Corso + corredo Lire 15.000

La MECANORMA ha approntato con il metodo trasferibili dei circuiti stampati già disegnati e pronti per la realizzazione immediata su basetta. Abbiamo preparato, unitamente al trasferibile, tutto l'occorrente in una super-offerta:

- carillon a nove note (ideale per campanello) Lire 9.000
 - amplificatore telefonico Lire 7.700
 - generatore luci psiche 3 canali Lire 12.000
 - ricevitore FM/VHF Lire 5.000
- Solo il trasferibile MECANORMA, con elenco e disposizione componenti (precisare quale) cad. Lire 900

MESA CLUB

Avvisiamo i possessori del tesserino acquisti 1981 che sono in arrivo i primi simpaticissimi omaggi!!! Se non conosci ancora il Mesa Club, scrivici inviando Lire 1.000 in francobolli: riceverai tutte le informazioni.

CONDIZIONI DI VENDITA: Ai prezzi vanno aggiunte le spese di spedizione e contrassegno. Si evadono solo ordini accompagnati da anticipo di Lire 5.000 (in francobolli, contanti o vaglia). Si prega di scrivere l'indirizzo in stampatello, compreso il CAP. TUTTO IL MATERIALE E' ASSOLUTAMENTE GARANTITO.

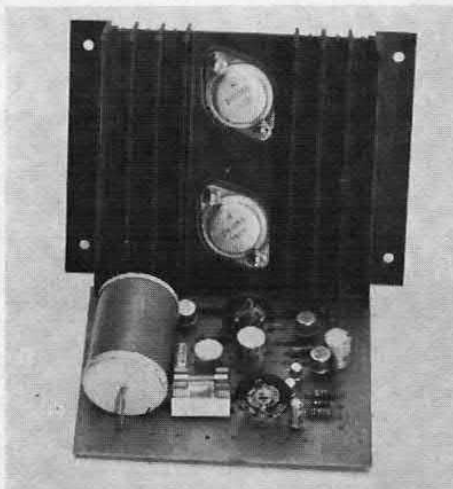

AMPLI 60 W

STRUMENTI Per strumenti musicali, completo di preamplificatore ed istruzioni di montaggio per adattarlo ai vari strumenti (chitarra, organo basso, ecc.) o impianti voce Lire 35.000

AMPLI 50 W

HI-FI Sensibilità 300 mV banda passante 20-20.000 Hz - alimentazione 30-50 Volt assorbimento 1,2 A uscita 4-8 ohm Lire 25.000
Modulo premontato di alimentatore stabilizzato Lire 6.900
Trasformatore per detto Lire 5.500

IN OFFERTA SPECIALE

- * Relè 12 Volt/4 scambi - terminali da stampato L. 2.000
- * 10 Led rossi L. 1.500 - 10 Led verdi L. 2.000
- * 10 Led gialli L. 2.000
- * 10 Led verdi luce puntiforme L. 2.500
- * 10 Led gialli luce puntiforme L. 2.500
- * 10 Diodi raddrizzatori 300 V/4 A L. 2.000
- * 5 m piattina flessibile 5 capi L. 1.000
- * 4 m piattina 6 capi L. 1.000
- * 7 m cavo schermato 1 capo+calza L. 1.000
- * 5 m cavo schermato 2 capi+calza L. 1.000
- * 9 m piattina rosso/nero 2x0,50 L. 1.000
- * 10 m cavo unifilare, colori a scelta L. 500
- * 15 Trimmer assortiti L. 1.500
- * 50 condensatori ceramici assortiti L. 1.000
- * 50 condensatori PIN UP assortiti L. 500
- * 100 resistenze ass. 1/4-1/2 Watt 5-10% L. 1.000
- * 100 resistenze ass. 1/4-1/2 Watt 2% L. 1.500
- * 20 transistor al germanio ass. L. 2.000
- * Matassina stagno (m 1,50) L. 500
- * Rocchetto stagno saldatura decappante 50 gr. L. 1.900 - 100 gr. L. 3.000

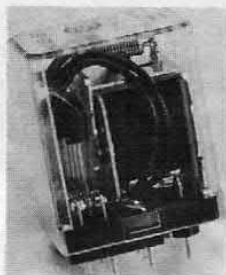

Per tutti

commodore
VIC-20



IL NUOVO COMPUTER A COLORI E SONORO.

Tutti possono utilizzarlo con facilità, e tutti possono acquistarlo senza sforzo. Costa incredibilmente poco ed è incredibilmente utile il VIC 20: un computer perfettamente attrezzato, con larga tastiera e tasti di funzione programmabili, con una memoria espandibile da 5K a 32K, con 24 colori e una grafica entusiasmante riproducibile da un normale televisore, con la capacità di produrre suoni

e musica. Parla il BASIC, ha un completo manuale in Italiano, e può utilizzare tutti i programmi - migliaia - tecnico-scientifici, didattici, professionali e ricreativi sviluppati sul sistema PET/CBM. Il VIC 20 è veramente per tutti. Firmato **commodore**

Per informazioni scrivere a
Casella Postale 10488 Milano

REBIT
COMPUTER
A DIVISION OF G.B.C.

ORA DIVERTITEVI COL "FAI DA TE" COSTRUENDO QUESTI OTTO GIOIELLI

Ce n'è per tutti. Per chi già se ne intende, perché farà in fretta a montare questi divertenti kit che sono anche utili. Per gli inesperti, perché basta un saldatore da poche lire e un po' d'attenzione nel seguire le istruzioni. Sono anche istruttivi per i giovani e un piacevole passatempo per gli altri. Potete trovarli presso i migliori rivenditori di materiale elettronico. Costano solo 12.500 lire cad., oltre IVA. Se non li trovate telefonateci o scriveteci. Vi daremo gli indirizzi. Garantiti da PANTEC, Divisione della Carlo Gavazzi s.p.a.

PANTEC

DIVISION OF CARLO GAVAZZI

20148 MILANO - Via G. Ciardi, 9
Tel. (02) 40.201 - Telex 331086

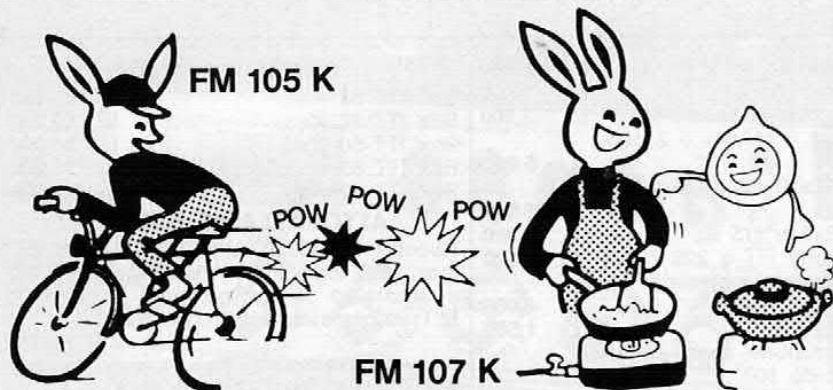

FM 105 K

FM 107 K

FM 105 K - Lampeggiatore direzionale acustico per applicazioni su biciclette e ciclomotori. E' un apparecchio molto utile, munito di due lampade, di un ronzatore e di un commutatore a tre posizioni. Spostate il commutatore a destra: si accende la lampada di destra. Altrettanto a sinistra. La lampada funziona a intermittenza insieme con il ronzatore che emette un bip-bip. Commutatore al centro: lampada spenta. Dimostrate agli amici la vostra abilità.

FM 107 K - Timer con allarme acustico. Voi fissate il tempo di scadenza da 1 a 30 minuti, agendo sul potenziometro dopo avere acceso l'interruttore. Allo scadere dei minuti prestabili si accende un diodo luminoso e suona un ronzatore. Utile in cucina, per giochi a tempo e molte altre applicazioni.

FM 102 K - Canto elettronico degli uccelli. Può essere utilizzato in luogo del tradizionale campanello della porta di casa, o all'interno dell'abitazione. Premendo il pulsante, per 20/30 secondi si ode il cip cip degli uccelli invece del solito trillo a volte fastidioso. Fate vedere ai familiari di che siete capaci.

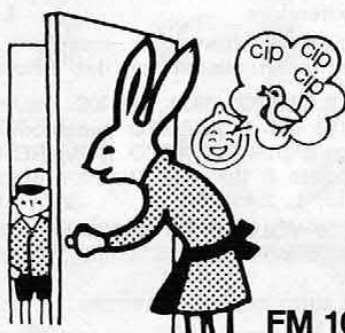

FM 102 K

FM 101 K - Sirena bitonale. Anche questo kit può essere utilizzato in luogo del campanello, o come un segnale d'allarme. Premete il pulsante e così fate suonare una sirena bitonale. Utile e divertente.



FM 101 K

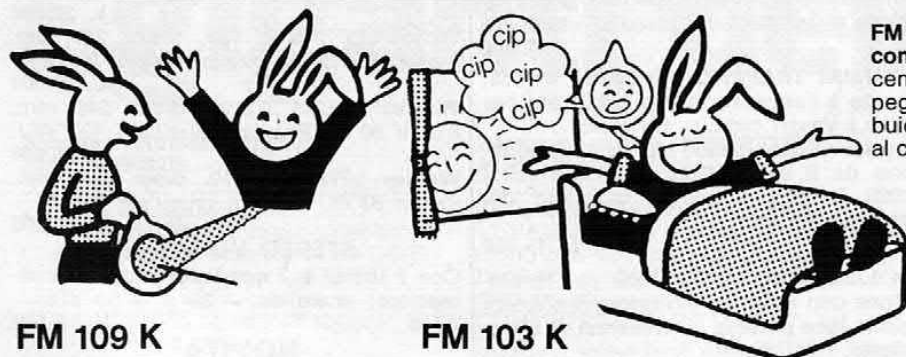

FM 109 K

FM 103 K

FM 109 K - Lampeggiatore e luce d'emergenza con commutatore a tre posizioni. A sinistra: si accende una lampadina a luce fissa. A destra: lampeggiamento automatico quando il locale è al buio, in virtù di una fotoresistenza. Commutatore al centro: luce spenta. Divertentissimo!

FM 103 K - Sveglia automatica al canto degli uccelli. Appendete l'apparecchio alla finestra esternamente. Alla prima luce dell'alba, in virtù di una fotoresistenza, udite il canto degli uccelli dall'altoparlante, e la sveglia è dolce e piacevole. Meraviglierà tutti.

FM 104 K - Allarme-segnalatore. Sistemate l'apparecchio a una certa altezza della vasca da bagno. Quando il liquido avrà raggiunto il livello prestabilito, toccherà i due cavi terminali mettendoli in corto circuito e subito suonerà l'allarme. Così potrete occuparvi d'altro senza correre qua e là e senza il rischio di inondare la stanza. Fate felici le donne di casa!

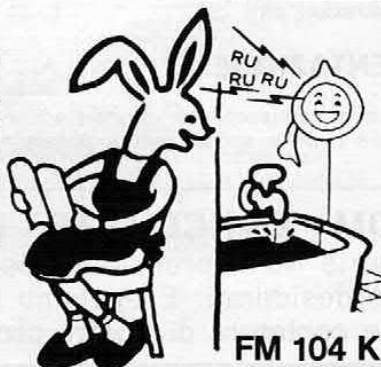

FM 104 K

FM 110 K - Amplificatore telefonico. Volete diffondere nel locale la conversazione telefonica? Basta applicare l'auricolare a ventosa all'apparecchio e, attraverso un altoparlante, si udiranno amplificati i suoni e le parole. Ovviamente utilissimo.

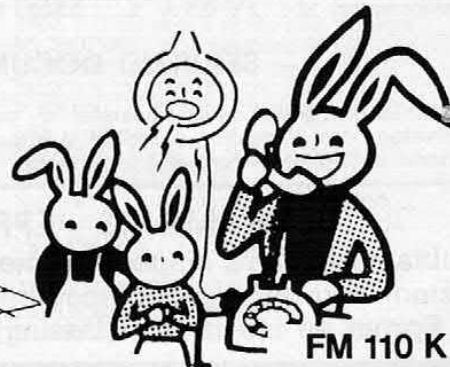

FM 110 K

COMPONENTI



ELETTRONICI

Via Varesina, 205
20156 MILANO
☎ 02/3086931

OLTRE AD UNA VASTA SCELTA DI COMPONENTI DI QUALITA' ABBIAMO DISPONIBILI DATA BOOKS DEI PRINCIPALI PRODUTTORI USA. Semiconductors, Linear ICS, Applications Hand book, MOS & CMOS, FET Data book, Memory Applications Hand book, Digital.

Dovete solo richiedere specificamente ciò che vi serve. Ordinate per lettera o telefono oppure visitateci al ns. punto vendita di Milano, via Varesina 205. Aperto tutti i giorni dalle 9 alle 13 e dalle 15,30 alle 19,30. Troverete sempre cordialità, simpatia, assistenza, comprensione e tutto ciò che cercate (se non c'è, lo procuriamo).

METTETEVI ALLA PROVA

Non dimenticate che sull'importo dei Vostri acquisti dobbiamo applicare IVA e spese postali.

LAMPADINE ALOGENE

1000 watt 220 V	L. 5.000
1000 watt 115 V	L. 4.000
6,6 watt 12 V	L. 3.000

CONNETTORI

BNC, PL, N più altri tipi, chiedere elenco.
Resistenze antinduttive.

ALIMENTATORI

alimentatore per computer tipo professionale $\pm 5V \pm 20V$ L. 15.000

SCHEDE COMPUTER

Modelli assortiti, zeppe di integrati con sigle correnti e facilmente utilizzabili L. 3.000

TRANSISTOR GIAPPONESI

ed integrati adattissimi per radoriparazioni e laboratori tecnici. Richiedere elenco dei materiali disponibili.

CIRCUITI INTEGRATI

Exar, Fairchild, Motorola, Intersil, Intel e documentazioni tecniche per il loro impiego.

OPTOELETTRONICA

Display singoli e multipli. led di ogni forma e colore a prezzi interessantissimi.

SUPER OFFERTE

Unità a nastro computer	L. 200.000
Floppy disk 8" senza box	L. 80.000
Unità nastro Olivetti CTU	L. 140.000
Reostati 10 ohm	L. 500
Zoccoli 24 pin (10 pezzi)	L. 5.000
Filtri antidisturbo	L. 1.000
Fascette varie (10 pezzi)	L. 500
Trasformatori 12+12 V 0,5 A	L. 2.500

Trasformatori 9+9 V 0,5 A	L. 2.500
4 relè reed Clare	L. 1.500
Microlampada d'ispezione	L. 2.000
Interruttori a chiave a 2 contatti	L. 5.000
Ventole 12x12 Papst Motoren 220 V	L. 15.000
Ventole 8x8 a 115 V	L. 15.000
Contaimpulsori ITT a 220 V	L. 6.000
Pacco surplus materiale TV 1 Kg	L. 4.000
Pacco fili	L. 1.500
Kit fotoincisione completo di fotoresist da 100 cc, diluente e sviluppo	L. 8.000
Motorini passo passo completi di scheda controllo con contenitore	L. 50.000

Chiedere offerta per stampanti, terminali video, registratori dati e floppy disk.

G/2 QUARZI 3932, 160 KC solo L. 500
D/12 KIT COMPLETO per modifica orologi digitali **QUARZO COMPRESO**. Specificate il tipo del Vostro orologio
1 kit L. 2.450 2 per L. 4.000

D/10 VOLTMETRO DIGITALE a 3 cifre - conversione doppia rampa alimentazione 5 V
Kit tutto compreso sempre L. 14.800

F/9 PIASTRINA con 4 display H.P. come sopra già montati Vi risparmia la preparazione e foratura del circuito stampato L. 2.000

M/2 MINI TRAPANO - leggero, veloce, potente è l'accessorio che cercavate per forare i Vostri circuiti stampati.

Caratteristiche: peso 100 gr; alimentazione da 9 a 15 Vc.c.; consumo 0,6 A 15.000 R.P.M.; serraggio massimo del mandrino 2,5 mm L. 15.000

A/4 LAMPADA AL QUARZO per fotoincisione con reattore limitatore di alimentazione **luce potente ricchissima di ultravioletto**. Realizzerete finalmente i Vostri circuiti stampati.
Moltissimi altri usi L. 29.900

CASSE ITT IN KIT

Box ITT 30 watt	L. 45.000
Box ITT 40 watt	L. 50.000
Box ITT 50 watt	L. 60.000
Box ITT 60 watt	L. 70.000
Box ITT 80 watt	L. 100.000

ALTOPARLANTI HI-FI ITT

Tweeter LPH57/93-LPH57/70, diam. 57 mm, 4,50 ohm 3 W. Adattabile per TVC e autoradio in abbinamento al woofer PLT100 per sistemi sino a 30 W L. 8.000

Tweeter LPH70/93, 70 x 70 mm, 8 ohm 3 W. Adatto per sistemi sino a 50 W L. 8.000

Dome Tweeter LPH70/16/115, 70x70 mm, 8 ohm 3 W. Adatto per sistemi sino a 50 W L. 12.000

Dome Tweeter LPH91/19/145, 90x90 mm, 8 ohm 4 W. Adatto per sistemi sino a 80 W L. 14.000

MidRange LPN100/93, 102x102 mm, 8 ohm 5 W. Adatto per sistemi sino a 60 W L. 10.000

MidRange LPK105/37/120, 106x106 mm, 8 ohm 6 W. Adatto per sistemi sino a 70 W L. 25.000

MidRange LPKM130/50/120, 130x130 mm, 8 ohm 40 W. Adatto per sistemi sino a 120 W L. 50.000

Woofer LPT200/25/95, diam. 202 mm, 8 ohm 45 W. Potenza musicale 60 W L. 20.000

Woofer LPT245/25/120, diam. 245 mm, 8 ohm 60 W. Potenza musicale 75 W L. 30.000

Woofer LPT245/37/100, diam. 245 mm, 8 ohm 80 W. Potenza musicale 100 W L. 50.000

Woofer LPT300/37/110, diam. 304 mm, 8 ohm 80 W. Potenza musicale 120 W L. 55.000

STEREO VU METER

Con 2 indici e 2 quadranti in unico contenitore; scale da -20 a +30 dB. A/10 L. 3.500

NOVITA'

Modulo termometro per temperatura ambiente.

Piccolo, pratico, preciso. Adatto per l'abbinamento a qualsiasi voltmetro digitale a 3 o più cifre con lettura sulla scala minima.

Misura direttamente da -9 a +99,9 °C. Kit semplicissimo da montare. L. 3.500

SERVIZIO DOCUMENTAZIONE

Avete un integrato o un transistor di cui non conoscete le caratteristiche? Scriveteci, con il modico costo delle fotocopie e delle spese postali possiamo inviarvi dettagliate informazioni tecniche.

MEMORIE - EPROM - CANCELLATE - PROGRAMMATE

Abbiamo sempre disponibili memorie Rom-Eprom - Richiedeteci nel vostro interesse quotazioni correnti e tipi disponibili o desiderati. Eseguiamo cancellazione e programmazione di Eprom su istruzione (Listing) e copiatura di Vostre programmate.

Mod. M200AFS



Mod. 120 FM

Mod. 360 FM

i giganti dell'etere

Ricetrasmittitore "MAJOR" Mod. M200AFS

200 canali (400 vxo) in AM-FM-LSB-USB
 FREQUENZA: 26,065 ÷ 28,305 MHz
 VISUALIZZATORE dei canali a display
 COMANDI: selettore dei canali, A-B-C-D-E
 band, volume on/off squelch, AM-FM-
 LSB-USB, vxo ± 5 kHz, clarifier.
 COMMUTATORI: nb+anl/off, roger
 beep/off, cb/pa, dx/local
 INDICATORI: rx-tx, ± 80 ch, pa, a diodi
 LED
 MICROFONO: tipo dinamico 500 Ω
 STRUMENTO: rf output, s meter a diodi
 LED
SEZIONE TRASMETTENTE
 POTENZA: in AM 5 W, in FM 10 W, in
 LSB-USB 12 W p.e.p.
 IMPEDENZA ant: 52 Ω
SEZIONE RICEVENTE
 Supereterodina a doppia conversione
 SENSIBILITÀ: a 10 dB s/n 1 μV in AM/FM
 0,5 μV in LSB-USB
 POTENZA AUDIO: 5 W
 ALIMENTAZIONE: 13,8 V.c.c.
 DIMENSIONI: 175x50x210
 ZR/5037-20

Ricetrasmittitore "SUPERSTAR" Mod. 120 FM

120 canali in AM/FM
 FREQUENZA: 26,515 ÷ 27,855 MHz
 VISUALIZZATORE dei canali a display
 COMANDI: selettore canali, low-mid-hi-
 band, volume on/off, squelch, mic
 gain, swr, cal.
 COMMUTATORI: AM/FM, tone/hi cut,
 power hi/lo nb+anl/anl/off, s+rf/swr/cal
 INDICATORI: rx-tx a diodi LED
 MICROFONO: tipo dinamico 600 Ω
 STRUMENTO: rf output, s meter, swr
SEZIONE TRASMETTENTE
 POTENZA: in AM/FM hi 7 W, AM/FM
 low 3,5 W
 IMPEDENZA ant: 52 Ω
SEZIONE RICEVENTE
 Supereterodina a doppia conversione
 SENSIBILITÀ: a 10 dB s+n/n 1 μV AM/FM
 POTENZA AUDIO: 5 W
 ALIMENTAZIONE: 13,8 V.c.c.
 DIMENSIONI: 186x56x220
 ZR/5010-00

Ricetrasmittitore "SUPERSTAR" Mod. 360 FM

120 canali (240 vxo) in AM-FM-LSB-USB-
 CW
 FREQUENZA: 26,515 ÷ 27,855 MHz
 VISUALIZZATORE dei canali a display
 COMANDI: selettore dei canali, low-mid-
 hi band, volume on/off, squelch, mic
 gain, swr, cal, AM-FM-LSB-USB-CW, vxo
 ± 5 kHz, clarifier.
 COMMUTATORI: ch9/off, tone hi/low,
 nb+anl/off, s+rf/swr/cal
 INDICATORI: rx-tx a diodo LED bicolore
 MICROFONO: tipo dinamico 600 Ω
 STRUMENTO: rf output, s meter, swr
SEZIONE TRASMETTENTE
 POTENZA: in AM-FM-CW 5 W, in LSB-
 USB 12 W p.e.p.
 IMPEDENZA ant: 52 Ω
SEZIONE RICEVENTE
 Supereterodina a doppia conversione
 SENSIBILITÀ: a 10 dB s+n/n 0,5 μV AM,
 1 μV FM, 0,25 μV LSB-USB-CW
 POTENZA AUDIO: 4 W
 ALIMENTAZIONE: 13,8 V.c.c.
 DIMENSIONI: 200x60x235
 ZR/5036-50

G.B.C.
italiana

DISTRIBUITI IN ITALIA DALLA

SCUOLA RADIO ELETTRA.

PERCHE' VOLEVO TROVARE UN LAVORO.

CANARD

Volevo un lavoro, un lavoro interessante, attuale, ben remunerato. Per questo ho fatto come molti altri giovani: ho seguito un corso Scuola Radio Elettra.

E sono diventato un tecnico. Con la qualificazione professionale seria, completa ed aggiornata che solo Scuola Radio Elettra poteva darmi. Ho studiato cose concrete, mi sono esercitato con le modernissime attrezzature che la Scuola mi ha fornito - e che sono rimaste di mia proprietà - e giorno dopo giorno ho imparato tutto quello che oggi mi serve nella mia professione.

Vuoi diventare un tecnico come me?

Spedisci questo tagliando. Riceverai gratis e senza impegno tutte le informazioni che vuoi sul corso che ti interessa. Spediscilo subito, perché non è mai troppo presto per pensare al futuro.



Scuola Radio Elettra

Via Stellone 5/L77 • 10126 Torino

Da trent'anni insegna il lavoro.

PER CORTESIA, SCRIVERE IN STAMPATELLO

SCUOLA RADIO ELETTRA Via Stellone 5/L77 10126 TORINO
 Contrassegna con una crocetta la casella relativa al corso o ai corsi che vi interessano.

- | | |
|--|--|
| <input type="checkbox"/> Elettronica radio TV (novità) | <input type="checkbox"/> Programmazione su elaboratori elettronici |
| <input type="checkbox"/> Radio stereo | <input type="checkbox"/> Disegnatore meccanico progettista |
| <input type="checkbox"/> Televisione bianco e nero | <input type="checkbox"/> Esperto commerciale |
| <input type="checkbox"/> Televisione a colori | <input type="checkbox"/> Impiegata d'azienda |
| <input type="checkbox"/> Elettrotecnica | <input type="checkbox"/> Tecnico d'officina |
| <input type="checkbox"/> Elettronica industriale | <input type="checkbox"/> Motorista autoriparatore |
| <input type="checkbox"/> Amplificazione stereo | <input type="checkbox"/> Assistente e disegnatore edile |
| <input type="checkbox"/> Alta fedeltà (novità) | <input type="checkbox"/> Lingue |
| <input type="checkbox"/> Fotografia | <input type="checkbox"/> Sperimentatore elettronico |
| <input type="checkbox"/> Elettrauto | <input type="checkbox"/> Dattilografia (novità) |

Nome _____

Cognome _____

Professione _____ Etá _____

Via _____ N. _____

Località _____

Cod. Post. _____ Prov. _____

Motivo della richiesta: per hobby per professione o avvenire

Tagliando da compilare, ritagliare e spedire in busta chiusa (o incollato su cartolina postale)

Sound Elettronica

COMPONENTI ELETTRONICI

s.n.c.

Via Fauché 9, 20154 MILANO, Tel. 34.93.671 (zona Sempione-Fiera)
orario 9-12,30 / 15-19, sabato chiuso

2N3055	1.200	LM3915N	4.850	L123	1.950	MC14409	coppia
BC237B	150	MM2114N	5.750	UAA170	3.850	MC14419	19.800
BC307B	150	MM2114N3	5.950	UAA180	3.850	TMS1121	19.500
MAN72A	1.750	MM74C14N	1.150	TBA231	1.350	SAD512	28.500
MAN74A	1.600	SN76477N	5.800	TBA920	1.950		
FND500	1.950	CA3080	1.100	TBA920S	2.100	SERIE COMPLETE	
FND507	1.950	CA3161	2.100	TBA810	1.550	C-MOS	4000 ÷ 40200
XR2206	9.800	CA3162	7.450	TDA1170	2.700	TTL	7400 ÷ 74229
XR2216	9.800	TL681	1.250	TAA630	1.700	LM	301 ÷ 3919
NE570N	7.950	TL682	1.950	TBA641	1.550	UA	301 ÷ 3999
TDA2002	1.950	TL684	3.750	LF357H	1.950	Triac 1 A 220 V ÷ 16 A	
TDA2003	2.300	MC3340	3.450	MM74C922	7.450	1000 V	
TDA2004	5.950	LM3900N	1.500	MM74C923	7.650	SCR 1 A 200 V ÷ 16 A	
LM3914N	4.850	L120	2.950	9368	1.750	1000 V	

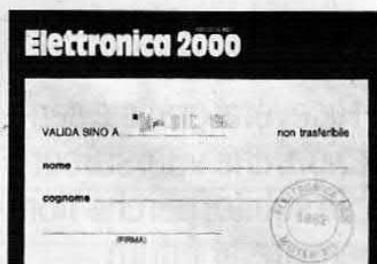

INVIARE FOTOCOPIA PER SCONTO



disponiamo dei prodotti delle seguenti case:

**MOTOROLA, EXAR
TEXAS INSTRUMENTS
FAIRCHILD, RCA
NATIONAL SEMICONDUCTOR
PHILIPS, SGS-ATES
MOSTEK, TECCOR, SIEMENS**

kit alimentatore L. 35.000
specchi per effetti cad. L. 1.750

**CONDENSATORI ITT
TRIMMER BOURNS, PIHER
PONTI GENERAL INSTRUMENTS
QUARZI ITT, FRISCHER**

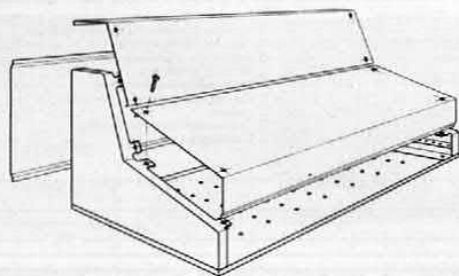

distributore contenitori
sistema G

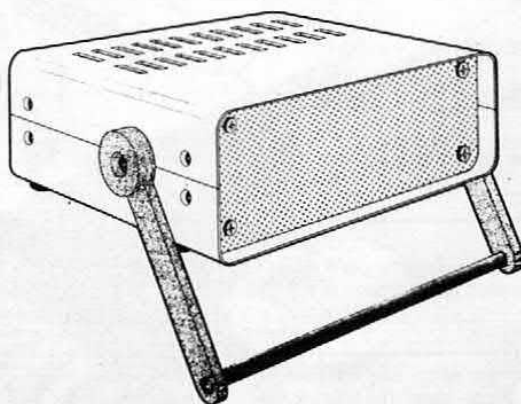

I prezzi sono comprensivi di IVA. Sconti per quantità. Chiedeteci preventivi. SPEDIZIONI CONTRASSEGNO IN TUTT'ITALIA, ORDINE MINIMO L. 10.000.

Personal computer



L. 260.000 più iva

sinclair ZX81

Se stai al passo con i tempi ti interessano i computer.

Se ti interessano i computer cerchi un computer piccolo, maneggevole, facile, potente, che ti insegni che cosa può fare un computer e che impari da te che cosa tu sai fare con un computer.

E trovi il nuovo attesissimo SINCLAIR ZX 81: un computer intelligente nelle prestazioni, nella praticità e nel prezzo.

Lo scorso anno 50.000 persone hanno comprato il modello ZX 80, e ne sono rimaste entusiaste: quest'anno c'è ZX 81, ancora più piccolo, ancora più potente, ancora più economico. Ancora più entusiasmante!

Come è possibile? Alla SINCLAIR si fa della

ricerca, si sviluppano nuove tecnologie, e ciò che normalmente richiede l'impiego di oltre 40 circuiti integrati standard, nello ZX 81 è ottenuto con 4 circuiti appositamente studiati e realizzati dalla SINCLAIR.

Disegni animati, funzioni logiche, aritmetiche, trigonometriche, giochi, grafica

Nelle configurazioni da 1 a 16 kbytes di RAM, con 8 kbytes di ROM, lo ZX 81 è il cuore di un sistema che cresce con te, giorno per giorno.

REBIT
COMPUTER
A DIVISION OF G.B.C.

Per informazioni scrivere a CASELLA POSTALE 10488 MILANO

LA SEMICONDUCTORI

via Bocconi 9, 20136 Milano - Tel. (02) 54.64.214 - 59.94.40

Magazzino Deposito: via Pavia 6/2 - Tel. 83.90.288



MICROTESTER



COMPARATORE

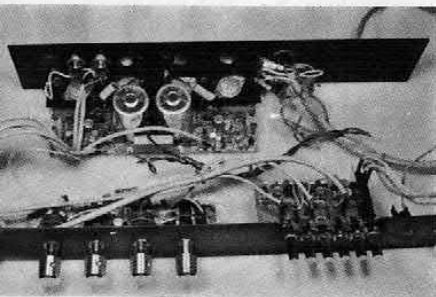

AMPLIFICATORE 25 + 25 W
V30/15

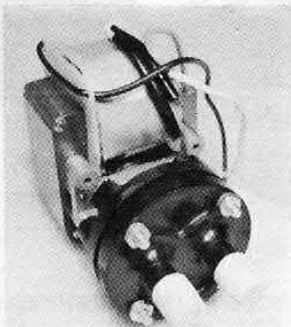

ELETTROPOMPA

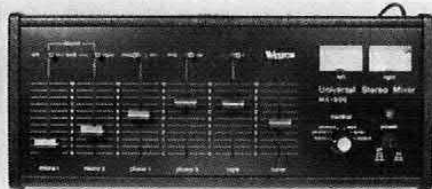

MIXER WESTON MX 800

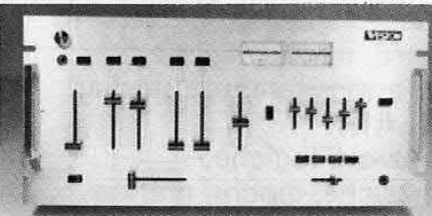

MIXER WESTON MX 900

MIXER DELOS I

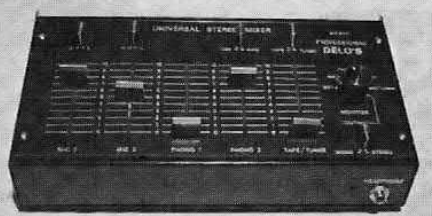

MIXER DELOS III



MECCANICA PER COMPUTER



MANGIANASTRI



ULTIME NOVITA'

COMPARATORE BORLETTI - Indispensabile per chi lavora nella meccanica di precisione. Campo di escursione 5 mm. Ampia scala graduata in centesimi, con la possibilità di leggerla fino a un millesimo di millimetro. **AURICOLARE DA CUSCINO** - Novità assoluta per ascoltare di notte i programmi alla TV oppure alla radio senza recare disturbo. Esecuzione ultra piatta misure 60 x 70 x 20. Robustissimo per tenerlo sotto al vostro cuscino (o anche nello schienale della vostra automobile). Monta internamente una capsula magnetica di altissima fedeltà con una gamma di frequenza da 40 a 18.000 Hz. Questo apparecchio reversibile anche come microfono magnetico di altissima sensibilità. Corredato di 2,5 metri di cavo con jack

8.000
25.000
4.000

OCCASIONE NON RIPETIBILE

SUPEROFFERTA PER GLI AMATORI DI H.F. CHE NON POSSONO SPENDERE TROPPO MA VOGLIONO MOLTO IN FATTO DI MUSICA E SUONO UN APPARECCHIO MODERNO - COMPATTO - GARANTITO

AMPLIFICATORE LESA SEIMART HF841 = 22 + 22 Watt. Elegantissimo mobile legno con frontale satinato. Manopole in metallo, misure mm. 440 x 100 x 240 - Veramente eccezionale.

— Ingressi	MAG	XTAL	TAPE	TUNER	— Risposta « Livello-Frequenza » (dist. < 0,5%)	15+30000 Hz
— Sensibilità agli ingressi	3,5	200	200	200 mV	— Risposta « Livello-Frequenza » ingressi lineari + 1,5 dB	20+50000 Hz
— Tens. max di ingresso	45	2500	2500	2500 mV	ingresso equalizzato + 2 dB	30+40000 Hz
— Impedenza di ingresso	47 K	1 MΩ	1 MΩ	1 MΩ	— Fattore di smorzamento da 40 a 20 KHz	> 40 > 80 > 160
— Equalizzazione	RIAA	LIN.	LIN.	LIN.	— Rapporto segnale/disturbo	> 80 dB rif. a 2 x 50 mW > 80 dB rif. a 2 x 15 W
— Reg. toni bassi a 50 Hz				+ 14 dB	— Semiconduttori al silicio	26 transistori 1 rettificatore a ponte 2 diodi
— Reg. toni alti a 15 kHz				+ 14 dB	— Loudness regolabile	150.000 65.000 LIQ. 60.000
— Distorsione armonica				< 0,5%		
— Distorsione di intermodulazione 50 - 700 Hz/4 : 1				< 0,7%		

AMPLIFICATORE stereo, 25 + 25 Watt completo di preamplificatore, equalizzatore con ingressi piezo e magnetici. Alimentazione 220 Volt, montato su due telaietti già completamente cablati e collegati. Altissime caratteristiche in H.F. (consultare la voce Amplificatore LESA 841). Completo di mascherina in alluminio satinato e serigrafato, manopole professionali metalliche

120.000 45.000

MICROTESTER HM-101. Undici portate in ohm, DC, AC - 2000 ohm/volt. Alimentazione con normale pila a stilo, cambio portate con commutatore. Misure da taschino mm 85 x 60 x 25, peso inferiore a 50 grammi. Completo di puntali **POMPA PER LIQUIDI** a 110/220 Volt in alternata. Motore da 1 a 100 Watt ultrasilenzioso e per servizio continuo. Utilissima per giardini, imbarcazioni, raffreddamento ecc. Portata circa 350 litri ora

55.000 15.000
42.000 15.000

GRANDE NOVITA' PER CHI SI INTERESSA DI COMPUTER

GRUPPO DI REGISTRAZIONE DATI su normalissime cassette - OLIVETTI CTU 5410 - nuovo. Completo di schede per i controlli elettronici delle funzioni in arrivo e partenza, decoder, generatori di impulsi ecc. Tre motori superprofessionali « MAXELL », alimentazione 220 Volt 30 W con doppia stabilizzazione in alternata ed in continua. Ventola di raffreddamento con stabilizzazione termica dell'interno. Pensate alla comodità e risparmio di poter registrare i dati del vostro computer su normali cassette stereo 7. Dimensioni cm. 30 x 15 x 30. Pochi esemplari. OFFERTISSIMA

2.980.000 190.000 LIQ. 95.000
15.000

APPARECCHIATURE PER DISCOTECHES

COMPLESSO PER LUCI PSICHEDELICHE - Il gruppo è composto da due colonne componibili di tre faretti colorati da 100 watt ciascuno con possibilità di aggiungerne altri. Centralina a tre canali da 1000 watt ciascuno con regolazione di sensibilità di ingresso e tre regolazioni separate per ogni canale (alti - medi - basso). A richiesta la centralina viene fornita con microfono incorporato oppure da collegare direttamente alle casse

60.000 + 60.000 + 68.000
Offerta 39.000 + 39.000 + 28.000
(= 106.000 LIQ. 84.000)

PROIETTORE STROBOSCOPICO « APEL L12 » già completo e montato in modulo esagonale. Lampada strobo da 80 Joules, regolazione lampi da 4 a 50 al secondo
LAMPADA FLASH/STROBO « SEMICON PLAY » da 150 Joules. Regolazione da 2 a 25 lampi al secondo. Esecuzione professionale metallica a faretto con lente rifrangente con proiezione diffusa. Alimentazione 220 Volt
LAMPADA COLORATA A FARETTO tipo professionale potenza 100 Watt di colore rosso chiaro, rosso scuro, giallo, arancio, verde chiaro, verde scuro, blue, viola ecc.
LAMPADA COLORATA A FARETTO tipo professionale, colori come sopra ma da 150 Watt

105.000 55.000 LIQ. 48.000
125.000 65.000 LIQ. 58.000
cad. 3.000
cad. 4.000

SERIE MIXER ATTIVI PER USO PROFESSIONALE ALIMENTAZIONE 220 Volt

(ingressi con i valori classici Micro 600 ohm - Phono 50 Kohm - Aux 500 Kohm)

MIXER WESTON MX800 6 ingressi con preascolto, due wumeter illum. Dimensioni mm 370 x 150 x 70
MIXER WESTON MX900 6 ingressi, preascolto, due wumeter illum., equalizzatore a 5 bande, speciale per banchi regia, discoteche, radio libere ecc. Esecuzione che può essere adottata sia da banco sia da rack. Dim. mm 500 x 210 x 100
MIXER DELOS I - 5 canali (due Phono più 1 Tape Tuner + 2 micro) con preascolto in cuffia. Alimentazione a 9 Volt cc, viene fornito anche del suo alimentatore per il funzionamento a 220 Volt. Apparecchio di piccole dimensioni e di una buona professionalità per chi non vuole spendere molto. Mobiletto nero elegante
MIXER DELOS II - 5 canali come sopra, preascolto in cuffia. Alimentazione 9 Volt cc, viene fornito del suo alimentatore per il funzionamento a 220 Volt. Con controllo del segnale da due wumeter. Apparecchio di un'ottima professionalità montato in un elegante mobile di colore nero formato rack inclinato a lettura

220.000 148.000
480.000 345.000
180.000 98.000
210.000 126.000

ATTENZIONE

Questo mese le nostre inserzioni escono in formato ridotto avendo stampato a parte il nuovo catalogo. Prima di fare ordinazioni consultate i numeri di Febbraio di **ELETRONICA 2000 - SPERIMENTARE - CO ELETRONICA** per trovare il catalogo generale ove troverete: **TRASFORMATORI - ALIMENTATORI - INVERTER - MOTORI - TRANSISTORI - RELE' - INTEGRATI - ALTOPARLANTI - CROSSOVER - CASSE ACUSTICHE - AMPLIFICATORI - PIASTRE GIRADISCHI NORMALI E PROFESSIONALI - PIASTRE DI REGISTRAZIONE - NASTRI - CASSETTE - UTENSILERIA - STRUMENTI ED ATTREZZI** e mille e mille altri articoli interessanti sia tecnicamente sia come prezzo. A tutti coloro che ordineranno subito cercheremo di mantenere gli stessi prezzi malgrado tutti gli aumenti e svalutazioni in corso. **SE NON VI E' POSSIBILE CONSULTARE LE RIVISTE PRECEDENTI O SE VOLETE ESSERE INFORMATI ANCHE SUI NUOVI PRODOTTI « LA SEMICONDUTTORI » E' LIETA DI POTER OFFRIRE GRATUITAMENTE IL NUOVO CATALOGO ILLUSTRATO INVIANDOCI SOLAMENTE UN FRANCOBOLLO DA L. 1.000 PER LE SPESE POSTALI.**

SERIE ASCOLTANASTRI E AUTORADIO A NORME DIN ESTRAIBILE

ASCOLTANASTRI AMPLIFICATO per auto originale - ASAKI - oppure - PLAYEV - stereo 5+5 Watt. Con pochissima spesa e pochi minuti di lavoro la vostra auto avrà il suo impianto stereo. Dimensioni minime (mm. 110 x 40 x 150). Controlli separati di volume per ogni canale, completamente automatico	145.000	39.000
ASCOLTANASTRI amplificato « BIG POWER » 17+17 Watt. Norme Din. Comandi polume, tono bilanciamento. Resa acustica ineccepibile	120.000	60.000
AUTORADIO con ascoltanastri 7+7 Watt completa di mascherina, manopole ed accessori marche « SILK SOUND », « PACIFIC », « NEW NIK »	118.000	77.000
AUTORADIO come sopra ma con ascoltanastri con autoreverse Mod. « VIMIX »	118.000	115.000
AUTORADIO « PLAYER » con incorporato amplificatore 25+25 Watt, equalizzatore a cinque bande (60 Hz - 250 Hz - 1 KHz - 3,5 KHz - 10 KHz) filtro antinoise, vera novità a prezzo eccezionale	480.000	230.000
AUTORADIO Mod. a norme DIN 20+20 Watt di potenza, con display digitale per la lettura della frequenza in AM-FM-FM stereo e dell'orologio segnatempo, equalizzatore amplificatore incorporato con il taglio da 60 Hz a 10 KHz completo di ascoltanastri, ultimissima novità		

HI-FI IN AUTO IN OFFERTA SPECIALE

Per i primi che ce ne faranno richiesta abbiamo 50 set costituiti da autoradio mod. « NEW NIK » stereo AM/FM da 7+7 watt con mangia-cassette + plancia estraibile + coppia altoparlanti Ø 160 mm di tipo coassiale a 2 vie con mascherina + antenna telescopica professionale con chiave di blocco + serie filtri per candele e generatore per un valore di Lire 290.000 che offriamo a sole Lire

Un'altra grande possibilità è data dallo stesso set, ma con autoradio mod. « VIMIX » stereo, con caratteristiche analoghe, con mangiacassette fornito di dispositivo di autoreverse. Il tutto a sole Lire

118.000

138.000

AMPLIFICATORE EQUALIZZATORE per auto originale - ASAKI - 25+25 Watt, gamma di frequenza da 20 Hz a 30.000 Hz. Dieci controlli di frequenza a slider a 60-150-400-1 K-2,4 K-6 K-15 K Hrtz a 12 dB. Dimensioni ridottissime (160 x 46 x 165 mm) installazione rapidissima. Controllo livelli con doppia fila led (una per canale) visibilissima anche viaggiando. La vostra macchina diventerà una sala da audizione	185.000	83.000
PLANCIA UNIVERSALE ESTRAIBILE per autoradio. Dimensioni DIN standardizzate per qualsiasi macchina ed apparecchio. Completa di ogni accessorio, color nero satinato, elegantissima e robusta	28.000	10.000
PLANCIA NORME DIN per autoradio con innesto a 14 pin per apparecchi con FADER (bilanciamento separato di quattro altoparlanti + comando automatico antenna elettrica come hanno le nostre autoradio Pacific 750, Fulton, Player, ecc.)	48.000	15.500
PLANCIA universale estraibile solo per ascoltanastri, dimensioni standard	20.000	10.000
BORSA in pelle a tracolla per portarsi dietro l'autoradio	32.000	13.000
ANTENNA DA AUTO AMPLIFICATA. Per risolvere immediatamente l'installazione (si avvia direttamente sulla canalina) ed ottenere un rendimento ottimo anche con radio poco sensibili. L'alimentazione è a 12 Volt attaccata direttamente alla batteria auto. Stiletto lungo solo 36 cm (1/2 onda) amplificatore oltre i 35 dB	40.000	20.000
ANTENNA a grondaia, stiletto cromato a cannocchiale, lunghezza max 110 cm	75.000	33.000
E16 OROLOGIO a QUARZO per auto, funzionamento 12 Vcc, display verdi giganti, spegnimento luminoso disinserendo la chiave d'accensione pur rimanendo in funzione il segnatempo (consumo inferiore ad 1 mA). Applicazione facilissima e rapida su qualsiasi automobile	33.000	6.000
ASPIRAPOLVERE DI POTENZA PER AUTO 12 V. Eccezionalmente potente, aspira sigarette, polvere, sassolini, ecc. Completo di tubo flessibile e vari componenti intercambiabili per ogni esigenza. Dimensioni cm 20 di diametro	9.000	10.000
RIDUTTORE DI TENSIONE in CC (per chi in auto vuole avere tensioni stabilizzate da 12-9-7,5-6 Volt 350/500 mA)		
RIDUTTORE DI TENSIONE STABILIZZATO in CC da 24 a 12 Volt stabilizzato 2 Amp.		
ELEVATORE DI TENSIONE da 6 CC a 12 CC 1,6 Amp.		

NUOVI TIPI ALTOPARLANTI PER AUTO SERIE HI-FI

Sono completi di mascherina e rete nera, camera emisferica di compressione e dirigibilità suono, sospensioni in dralon tropicalizzato per resistere al sole e al gelo, impedenza 4 ohm.		
IA/1	BICONICO ad una frequenza 48/14.000 Hz, potenza 20 W. Ø 160 mm	29.000
IA/2	COASSIALE composto da un woofer 20 W + tweeter 10 W. Banda da 45 a 18.000 Hz, crossover incorporato, potenza effettiva applicabile fino a 25 W. Ø 160 mm	45.000
IA/3	TRICOASSIALE composto da un woofer da 25 W + un middle 15 W + un tweeter 15 W. Crossover incorporato, banda frequenza 40/19.500 Hz, potenza effettiva applicabile 30/35 W. Ø 160 mm	18.000
IA/5	BICONICO a larga banda da 48 a 15.000 Hz, potenza 18 Watt. Ø 130 x 130 mm	25.000
IA/6	COASSIALE composto da woofer 18 W + tweeter 10 Watt, frequenza 45/18.000 Hz, crossover incorporato (potenza effettiva 22 Watt). Ø 130 x 130 mm	25.000
IA/7	TRICOASSIALE composto da woofer 20 Watt + middle 15 Watt + tweeter da 15 Watt, crossover incorporato (potenza effettiva 30 Watt, frequenza 40/19.500 Hz). Ø 130 x 130 mm	40.000
IA/7bis	ALTOPARLANTE ellittico biconico 20 W (80/18.000 Hz). Dimensioni mm 150 x 100 adatto specialmente per Peugeot - Golf - Mercedes - Renault - BMW - Volvo	66.000
I/A8	ALTOPARLANTE ellittico come sopra ma con tweeter coassiale con crossover incorporato. Potenza effettiva 25 Watt (60/20.000 Hz)	33.000
I/A10	ALTOPARLANTE rotondo Ø 160 a larga banda, 50 Watt (40/17.000 Hz) sospensione e cono in tela e dralon stampato. Grande potenza e grande resa	42.000
I/A20	GRUPPO ALTOPARLANTI montati su elegante mascherina rettangolare cm 20 x 12. Woofer diam. 100 + tweeter Ø 65 orientabile. Potenza 30 W totali (60/19.000 Hz)	42.000
I/A21	GRUPPO come sopra misura cm 22 x 14. Woofer Ø 130 + Tweeter Ø 65 orientabile. Potenza totale effettiva 45 Watt (60/20.000 Hz)	83.000
I/A25	BOX SFERICO ORIENTABILE contenente altoparlante a sospensione a larga banda sospensione schiuma. Potenza effettiva 10 W (80/18.000 Hz). Diametro della sfera a larga banda sospensione schiuma. Potenza effettiva 10 W (80/18.000 Hz). Diametro della sfera 10 cm	97.000
BOX per auto, per altoparlanti da Ø 130 serie IA/5 IA/6 IA/7, dimensioni mm 140 x 140 x 100. Speciale per una rapida, elegante e tecnicamente perfetta installazione altoparlanti sia sul cruscotto, sia sul lunotto posteriore della macchina	3.000	4.800
Eventualmente BOX completo della sua mascherina rete fitissima, e del suo parapoggia-convogliatore suono		

FINALMENTE ANCHE IN TALIA I FAMOSI ARTICOLI DELLA SHEFFIELD

SHEFFIELD AR003 funzionante in AM/FM stereo, equipaggiata di lettore nastri con autoreverse, indicatore digitale di sintonia ed orologio digitale. Potenza 25 watt per canale. Dispositivo di memoria elettronica per 5 stazioni radio	580.000	230.000
SHEFFIELD AR002 funzionante in AM/FM stereo con equalizzatore grafico a 5 bande e lettore nastri di elevata qualità. Potenza 25 watt per canale	390.000	198.000
SHEFFIELD AR001 funzionante in AM/FM stereo con lettore di nastri di alta qualità dotato di autoreverse. Potenza maggiore di 7 watt per canale	285.000	115.000
SHEFFIELD CRC1550 funzionante in AM/FM stereo, equipaggiata di lettore nastri sia normali sia metal. Equalizzatore a cinque bande da 60 Hz fino a 10 KHz, 25 Watt effettivi per canale, fader per il comando bilanciato di quattro altoparlanti	235.000	165.000
SHEFFIELD SEQ 725 amplificatore-equalizzatore 25+25 Watt, bilanciamento anche su quattro altoparlanti con fader incorporato, lettura potenza su doppia fila led rettangolari colorati, sette bande di frequenza da 60 Hz a 15 KHz, esecuzione ridottissima mm 175 x 22 x 110	145.000	75.000
SHEFFIELD SEQ 203 amplificatore equalizzatore con caratteristiche uguali al precedente ma con 10 bande di frequenza da 38 Hz a 16 KHz, dimensioni sempre ridotte mm 175 x 126 x 120	185.000	82.000
RADIOVEGLIA « SHEFFIELD FY79 » DIGITALE con lettura dell'ora o display rossi giganti. La sveglia automatica può inserirsi sia il ronzatore sia la radio. Alimentazione 220 Volt con incorporata batteria 9 V per il funzionamento anche in mancanza di corrente, gamma di ricezione FM/AM, potenza 0,5 Watt, elegante mobiletto colore alluminio	52.000	35.000
RADIOVEGLIA « SHEFFIELD FY78 » DIGITALE come sopra ma con lettura dell'ora a display verdi giganti, gamma di ricezione FM/AM ad altissima sensibilità, potenza 2 Watt. Elegante mobile colore legno. Dimensioni 100 x 70 x 30 mm	64.000	46.000

PER CHI VUOLE AVERE NEL TASCHINO OPPURE IN CASA VOSTRA L'ALTA FEDELTA' O LA RADIO IN STEREOFONIA

ed ascoltare per strada, in moto, in viaggio i vostri programmi o nastri preferiti offriamo la nuova serie di riproduttori o ricevitori ultraleggeri e compatti, corredati delle relative microcuffie ad altissima fedeltà, borsa, cinghie ed accessori. Possibilità di inserire una seconda cuffia o altoparlanti supplementari. Marche: Stereo Boy - Orion - Tectronic ecc. Tutti con alimentazione con tre batterie stilo.		
MN 1	RIPIRODUTTORE miniaturizzato stereo sette. Dimensioni cm. 9 x 13 x 13, peso 350 grammi.	98.000
MN 4	RADIORICEVITORE in AM ed FM stereo. Antenna incorporata nel cavetto cuffia. Fedeltà e stabilità assoluta. Misure cm. 8,5 x 12 x 2, peso grammi 215. e per un migliore e più economico uso dei suddetti	68.000
MN/B	KIT di tre batterie ricaricabili al Nichel-Cadmio da 450 mA. Permettono un funzionamento di oltre cinque volte quello delle pile dopodiché in una notte di ricarica sono pronte. Complete di caricatori.	12.000



AR003



AR002



AR001



EQUALIZZATORE SEQ203

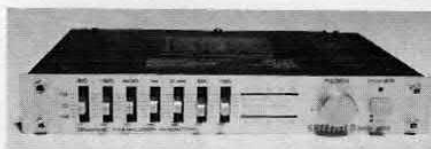

EQUALIZZATORE SEQ725



RADIOVEGLIA FY79

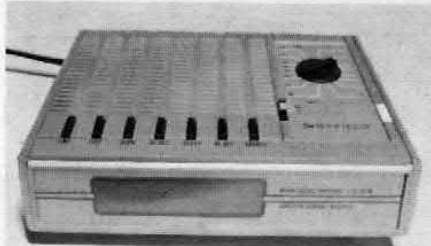

RADIOVEGLIA FY78

MANGIADISCHI



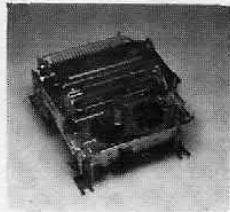

STAMPANTE EPSON

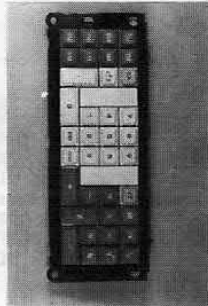

TASTIERA

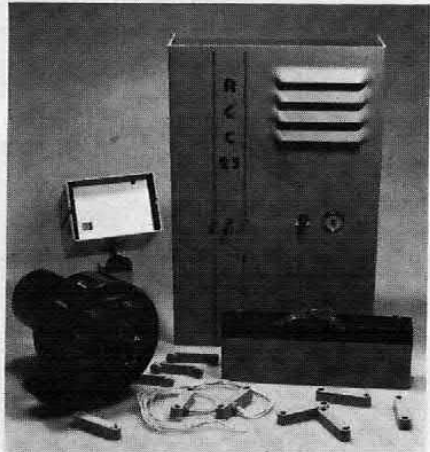

CENTRALINA ANTIFURTO



FERRARI



MERCEDES

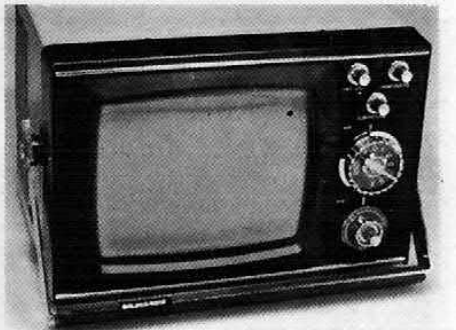

SHILADIS I - RX SELENA



MINIREGISTRATORE originale «HONEYBELL HB.201» - Piccolo miracolo della tecnica. Il registratore da tenere nel taschino per incidere a scuola, conferenze, discussioni di affari. E' un testimone invisibile della vostra giornata. Completo di due cassette. Dimensioni mm. 140 x 60 x 30. Peso 90 grammi.

198.000 85.000 2.500

Eventuale micro cassette

MINIREGISTRATORE «BRAND CDX» con cassette normali da stereo 7. Apparecchio di minime dimensioni (116 x 155 x 45 mm) e minimo peso (600 grammi) ma già con caratteristiche professionali. Completo di ogni accessorio; alimentazione con normali pilette stilo; microfono incorporato a condensatore. Con questo apparecchio si possono già fare registrazioni di due ore ad alto livello.

180.000 62.000

REGISTRATORE PORTATILE A BOBINE originale «REVUE T2» alimentazione rete e batterie. Uscita 3 Watt. Bobine da Ø 110 mm. Tutti i comandi vengono effettuati elettricamente con un'unica manopola. Strumentino indicatore di livello e carica batterie. Apparecchio compatissimo e leggero vi permette di incidere e riascoltare su nastri che sono sempre più fedeli delle cassette. Corredato di microfono ed in omaggio una bobina di nastro vergine. Dimensioni mm 260 x 280 x 110. Per i più esperti in elettronica, forniamo anche la testina stereo e un microtelaio preamplificato con uscita 3 Watt la inserire dentro il suddetto registratore e farlo diventare completamente stereofonico. TESTINA + TELAIETTO (5 transistors)

75.000 22.000

MANGIADISCHI 45 giri a batterie con altoparlante ad alta resa. Controllo volume, tono ed espulsione disco completamente automatico. Potenza 2 W. Completo di borse portatidisco e ambedue foderati in pelle skay. MANGIANASTRI AMPLIFICATO PORTATILE, completamente automatico con disinserimento della cassetta a fine audizione. Potenza 1,5 watt; alimentazione 9 V a batterie; leggerissimo: 300 gr, ideale per sentire le cassette in auto. In spiaggia, in strada, ecc. Attacco per alimentazione esterna. Misure 150 x 150 x 100 mm.

Offertissima L. 25.000 Grande offerta L. 39.000

LE INTROVABILI E MERAVIGLIOSE OFFERTE DEL MESE

Come di consueto una volta ogni due mesi LA SEMICONDUCTORI vuole offrire alla Sua Clientela le rarità del mercato elettronico ed hobbistico. Siamo sicuri di fare cosa gradita agli intenditori mettendo a disposizione a prezzi fallimentari delle rarità in tutti i campi della tecnica. Chi vuole approfittarne deve affrettarsi. Pochi pezzi a magazzino.

MECCANICA STAMPANTE originale «EPSON». Questa è l'unica occasione per risolvere il problema della stampa del tuo calcolatore numerico elettronico. Piccola meraviglia meccanica ed elettronica della famosa casa giapponese. Completamente automatica a 22 dischi mbinatori di numeri e segni di operazioni, virgole, punti ecc. con funzionamento a 12 Volt. Micromotore incorporato controllato a tyristors, gruppo elettronico di amplificazione e decodificazione a darlington, pilotaggio dei 22 elettromagnetini a impulsi controllati da 24 diodi, avanzamento automatico dell'eventuale nastro con inversione dello stesso a fine corsa, controllo di posizione e scatti con un microgruppo ottico composto da microlampada, fotocellula e disco perforato. Tutti i movimenti ed ingranaggi in teflon. Il prezzo che vi chiediamo non è nemmeno un quarto del valore del solo motorino o della microfotocellula. Misure mm 100 x 70 x 130

160.000 15.000

TASTIERA NUMERICA per detta stampante. Completamente montata, 30 tasti per la numerazione, simboli, memorie, segni, radici ecc. Misure mm 250 x 90 x 30

80.000 10.000

KIT PER IL MONTAGGIO - per detti componenti da due master in grandezza naturale, vtronici doppia faccia, una memoria, 4 integrati interfaccia, 3 cmos, 3 commutatori a slitta multipli e tutti gli schemi del valore di L. 80.000 a sole L. 12.000 PER CHI ACQUISTERA' TASTIERA STAMPANTE SCHEMI ECC. ANZICHE' L. 37.000 SUPER OFFERTA L. 32.000.

ARRIVA L'ESTATE « PROTEGGETE LA VOSTRA CASA DAI LADRI »

Si avvicina la stagione che si lascia la propria abitazione o laboratorio molto di più che durante l'inverno. Abbiamo rilevato cento gruppi antifurto professionali che possiamo offrire ad un prezzo talmente basso da rendere sicuri da ogni sgradita visita i vostri locali al costo di qualche sigaretta al giorno.

CENTRALINA AUTOMATICA originale «ITT». Gruppo elettronico della nota casa programmato per tutte le combinazioni. Alimentazione 220 Volt con caricabatteria incorporato per tenere costantemente in efficienza l'accumulatore. Ingresso a scatto istantaneo per i sensori delle finestre, ingresso a ritardo regolabile fino a 60 secondi per il sensore della porta di entrata, ingresso per eventuale collimazione con altro sistema di allarme. Inoltre ha incorporata una piccola sirena di preavviso che segnala a chi entra distrattamente in casa di disinnestare l'allarme entro pochi secondi prima della sirena vera e propria. Controllo visivo a led, comandi eseguibili solo con le chiavi in dotazione non falsificabili. Corredata di otto sensori magnetici doppi per porte o finestre. Questi sensori hanno ciascuno una coppia di magneto/contacti in opposizione per evitare che i ladri possano bloccarli con un magnete dell'esterno. Mobiletto in robustissima lamiera d'acciaio finemente verniciata e a prova di martello. Misure cm 20 x 31 x 8

430.000 128.000 46.000 25.000

EVENTUALE BATTERIA 12 Volt 2 A incorporabile nel mobiletto

RADAR A MICRONDE. Il più sofisticato sistema di controllo volumetrico basato dalla proiezione e dal ricevimento di microonde proprio come nei radar aeronautici. Da la possibilità di controllare una superficie di 20x20 metri segnalando qualsiasi cosa che si muova nel suo raggio. Completa di tutti i controlli di sensibilità, ritardo ed angolarità. E' un vigile costantemente all'erta e che non si lascia nemmeno avvicinare anche alle spalle. La si collega direttamente alla centralina assieme ad altri sensori

340.000 125.000 45.000 20.000

SIRENA A MOTORE 12 Volt tipo pompieri

AUTOMODELLI RADIOCOMANDATI A PREZZO DI LIQUIDAZIONE FALLIMENTARE

SERIE NORMALE

Meravigliose riproduzioni in scala 1/1 di tre automozzi. Sono completi anche di trasmettitore, accessori, antenna ecc. Il prezzo in offerta è esattamente un terzo di quello che venivano venduti nel 1980. Sono in scatola di montaggio, oppure se già montati, con maggiorazione di L. 3.000 cad. Portata del trasmettitore circa 50-60 metri. Comando avanti-indietro - sinistra - destra. Nel camioncino si alza anche il ribaltabile.

Modello RITMO ALITALIA misure cm 38 x 18 montata e tarata 25.000

Modello STRATOS PIRELLI misure cm 50 x 23 montata e tarata 28.000

Modello TIR FERRARI misure cm 38 x 18 montata e tarata 27.000

SERIE PROFESSIONALE 4 CANALI indipendenti proporzionali con trasmettitore. Comandi a leve direzionali e indipendenti uno dall'altro. Lampeggiatori durante la sterzata, scatto e ripresa veloce. Portata TX oltre 100 metri. Meravigliosi modelli ultrarifiniti, già adatti per competizioni. Valore di listino oltre L. 100.000 (Introvabili in commercio)

Modello MERCEDES COUPE RALLY misure cm 40 x 20 montata e tarata 49.000

Modello FERRARI 522B misure cm 40 x 20 montata e tarata 49.000

SERIE SUPER PROFESSIONALE 4 canali proporzionali + 1 canale luci. Comandi a leve indipendenti con controlli di sterzo per un perfetto assetto delle ruote e regolazione di zero del motore per partenza a comando da fermo. Possibilità di accensione dei fari tramite il quinto canale. Questi modelli permettono marcia avanti lenta, veloce, accelerazione e decelerazione graduale, marcia indietro, scatto rapidissimo, stabilità di marcia elevatissima. Portata oltre 100 m. Modelli estremamente curati nei dettagli e adattissimi per competizioni su pista.

Modello FERRARI 512BB misure cm 40 x 20 montata e tarata 69.000

Modello MERCEDES 450 SLC misure cm 40 x 20 montata e tarata 69.000

XRT RADIOCOMANDO TRE CANALI, coppia trasmettitore e ricevitore applicabili a qualsiasi modello. Esegue tre comandi separatamente. Alimentazione 6-12 V. Il trasmettitore è già corredato di leve di comando ed antenna

95.000 35.000

Modello PORSCHE miniaturizzato (misura solo cm 22 x 9 x 7) velocissimo. Marcia avanti indietro con sterzata automatica. Trasmettitore con portata a circa 50 metri. Completo di ogni accessorio. Offerta ultraspeciale solo

38.000 12.000

AUTOPISTA ELETTRICA a forma di « Otto Gigante » (misura circa 1500 x 500 mm) composta da sedici elementi componibili, due auto velocissime, due comandi di regolazione velocità, doppi incroci, sopralzi per costruzione ponte e tutti gli accessori. Funzionamento a pile

48.000 10.000

MODELLI NAVALI

MODELLI DI SPICcate CARATTERISTICHE MARINE E DI LINEA INCONFONDIBILE

Le linee degli scafi sono tracciate secondo i più moderni concetti dell'architettura navale. Le sovrastrutture ed i particolari sono realistici, ricchi ed accurati. Scafo e sovrastrutture sono in polistirolo antiurto. I particolari metallici in ottone. La scelta dei materiali è stata fatta in base alle loro doti di resistenza agli agenti marini. Tutti gli organi meccanici come motori e batterie, sono « sospesi » all'interno dello scafo, in modo che l'accidentale entrata di acqua non possa deteriorarli. I modelli hanno buone doti di stabilità anche in acque agitate.

SOTTOMARINO TELEGUIDATO a tre funzioni avanti-indietro-immersione-riaffioramento, lunghezza cm 60. Corredato del suo comando e 5 metri di cavo a tenuta d'acqua. Modello di grande effetto realistico color nero

48.000 18.000

PORTAEREI VICTORIUS TELEGUIDATO - lunghezza cm 80, due motori elettrici, corredati di due aerei, con lancio ad elastico automatico. Marcia avanti-indietro-virata a destra e a sinistra. Riproduzione di grande effetto, corredata dei suoi relativi comandi, cavo ecc. Questa portaerei si presenta ad essere modificata con i nostri radiocomandi RC1-RC4-RC5

65.000 34.000

ANFIBIO TELEGUIDATO - lunghezza cm 50. Può benissimo viaggiare sia sulla terra ferma come immergersi nell'acqua, corredato di tre razzi che possono essere lanciati automaticamente. Questo modello si presenta ad essere modificato con i nostri radiocomandi (vedi voci RC1-RC4-RC5)

52.000 21.000

RIMORCHIATORE LIBECCIO II/A RADIOCOMANDATO - lunghezza cm 53. Riproduzione fedelissima dell'omonimo potente rimorchiatore d'alto mare in uso nei principali porti italiani. Radiocomando al quarzo con marcia avanti-indietro. Questo è un modello già di alta classe, ricco di particolari, altamente rifinito

50.000 24.000

RIMORCHIATORE LIBECCIO II/B RADIOCOMANDATO - estetica e caratteristiche come il precedente ma con doppio motore, radiocomandato modulare al quarzo tre canali, marcia avanti-indietro-virata a destra e a sinistra

72.000 36.000

RADIOCOMANDI COMPLETI DI TX 9 volt ed RX 6 volt

RC/1 RADIOCOMANDO monocanale 3 funzioni, telaio trasmettitore + telaio ricevitore montati e tarati. Speciale per comandi cancelli, modellismo, pompe, antifurto ecc. Portata 100 metri. Alimentazione 9-12 V. Il ricevitore monta una coppia di finali di potenza per pilotare direttamente servo comandi sino a 2 A. Il trasmettitore è completo di involucro e tasti di comando

40.000 12.000 LIQ. 9.000

RC/4 RADIOCOMANDO a 3 canali distinti a 7 funzioni separate. Questo apparecchio monta integrati della serie TTL per la modulazione e decodifica. Consigliato ai modellisti che devono eseguire operazioni indipendenti una dall'altra nelle loro costruzioni. Trasmettitore completo di contenitore con tasti e volantino

80.000 25.000 LIQ. 12.000

RC/5 RADIOCOMANDO come sopra ma con trasmettitore quarzato

95.000 31.000 LIQ. 16.000

SC/1 SERVO COMANDO con micro motore potentissimo 3 volt e relativo riduttore di giri rapporto 25/1 pilotabile direttamente coi suddetti radiocomandi

9.000 3.000

SC/3 SERVO COMANDO con dispositivo a scatti con 4 posizioni per azionamento timoni, sterzo, flip flop ecc. Motorino come sopra con riduttore frizionato e sistema alternante

15.000 5.000

PROIETTORI 8 super

PROIETTORE CINEBBAL 8 SUP - con motore, ha la prerogativa di riunire le migliori prestazioni di ottica, funzionamento, di costruzione. Perfetto nelle immagini e nella linea è l'apparecchio completo e semplice che conferisce un'attrattiva nuova alle vostre proiezioni, diventate come gioco, piacevole in famiglia è il proiettore che tutti desiderano. Motore corrente alternata, ad induzione a 25 Watt. Lampada 6 Volt - 10 Watt. Dimensioni cm 23 x 13 x 21, peso Kg 1,400

PROIETTORE ROLLYBRAL - Qualità e sicurezza caricamento automatico possibilità di estrarre reinserire e riavvolgere la pellicola. Riavvolgimento a motore centratura micrometrica del fotogramma raffreddamento del motore e della lampada ridotta rumorosità per la totale assenza di ingranaggi, possibilità di sostituzione di qualunque pezzo di funzionamento, protezione totale delle parti in movimento, prese di raffreddamento protette, cavo di alimentazione elettrico antistrappo, assenza di spigoli e parti contudenti. Funzionamento a 220 Volt, potenza 25 Watt, lampada da 6 Volt, 10 Watt, bobina diametro 120 mm, dim. 38 x 12 x 30

SCHEMMA ARROTOLABILE per detti proiettori. E' il completamento per vedere perfettamente le proiezioni essendo costruito in materiale altamente riflettente. Misura quando è spiegato cm 38 x 35 mentre quando è riavvolto entro la sua custodia in lamiera è un cilindro con solo 4,5 di diametro

super offerta 29.000

super offerta 49.000

super offerta 9.500



FIAT
RITMO

MICROSCOPIO/PROIETTORE

Le Semiconduttori anche questo mese offre agli hobbysti un nuovo mezzo di ricerca e precisamente il MICROSCOPIO binoculare stereoscopico con incorporato un dispositivo per proiettare direttamente su uno schermo o sul muro, l'immagine ingrandita e permettere quindi a più persone di vedere contemporaneamente il campione sotto esame. L'apparecchio ha una torretta con due obiettivi che permettono un ingrandimento rispettivamente a 1200 e 1500 volte, ed un terzo obiettivo per il funzionamento del gruppo proiettore. Dispone di illuminazione autonoma incorporata con lampada speciale a lente alimentata da due pile mezza torcia, regolazione micrometrica del fuoco ed è corredato di contenitori per i prodotti, pinzetta, contagocce, vetrini per fissaggio oggetti da esaminare ed un vetrino di campione con un prodotto vegetale o animale già pronto per l'uso.

E' uno strumento che permette già di vedere ed analizzare insetti, sospensioni in liquidi, sali e microparticelle in generale. Per esempio un circuito integrato può venir analizzato in tutti i suoi componenti osservando anche le microsaldature. Ne abbiamo a disposizione POCCHI ESEMPLARI che possiamo offrire all'irrisorio prezzo di solo L. 28.000.

RX PROFESSIONALE

Radio professionale portatile SELENA B-210. 8 gamme d'onda. ATTENZIONE: solo pochi pezzi provenienti da una liquidazione doganale. 30 transistor, 28 diodi, doppia conversione. Questa non è la solita radio reperibile presso qualsiasi negoziante anche se tratta apparecchi di ottima qualità a prezzi convenienti. Questa è un'occasione più unica che rara. Siamo nel campo del veramente professionale sia per gli esigenze della buona qualità musicale sia per gli amatori dell'ascolto di emittenti straniere anche dall'altra parte dell'emisfero terrestre. Tuttavia l'estetica del mobile, la compattezza negli ingombri, l'ottima riproduzione e soprattutto il costo minimo dato dalla liquidazione doganale, fanno di questo gioiello dell'elettronica l'ideale per l'uso in casa, in macchina, in spiaggia o in viaggio quando si vuol sentire bene e stabilmente i programmi radio o trasmissioni speciali.

GAMME D'ONDA OTTO - Lungha - Media - FM - Corte 1° - Corte 2° - Cortissime 3° - Cortissime 4° - Ultracorte 5°. Copertura continua da 3 a 22 MHz e da 80 a 118 MHz. ALIMENTAZIONE rete o con batterie incorporate - Uscita 2 W in altoparlante ellittico biconico a larga banda e di dimensioni elevate - Antenna telescopica a doppia regolazione di lunghezza - Regolazioni volume toni acuti, toni bassi, sintonia fine, AFC.

MOBILE cassa in legno di noce massiccio (che potenzia la sonorità) frontale in Teflon nero opaco con modanature e manopole cromate. Ampia scala parlante (cm. 33 x 8) suddivisa in gamme colorate e totalmente illuminata, indicatore rotante di gamma e strumento di sintonia pure illuminati.

COMMUTATORE DI GAMMA come in tutti gli apparecchi professionali è a tamburo ruotante con moduli per ogni gamma estraibili e sostituibili. E' facilissimo modificare questi moduli per gamme speciali partendo dai 3 MHz fino ai 22 MHz consentendo l'ascolto del CB, bande marine ed aeronautiche, pompieri, meteorologia e tutti i servizi pubblici.

MODULAZIONE FREQUENZA - L'apparecchio monta un gruppo speciale a doppia conversione a transistori che assicura una stabilità di ascolto delle emittenti private fuori dal comune anche quando si viaggia in macchina.

Ed ora l'ultimo pregio... Questo apparecchio costa di listino 220.000 lire, ma grazie all'asta doganale possiamo venderlo a sole L. 68.000.

TV 6" SHILADIS I'

Piccolo, compatto, robustissimo ed elegante. Funziona con la rete a 220 Volt oppure con la batteria a 12 Volt in cc. Ricezione perfetta su tutte le bande UHF e VHF a sintonia continua con regolazione micrometrica che permette la centratura perfetta di tutte le TV private.

Il mobile è completamente metallico, finemente verniciato ed epossidico. Il frontale nero con modanature e manopole cromate. Maniglia ribaltabile anche per uso appoggio. Questo televisore funziona pure come caricatteria per la vostra auto sfruttando l'opposto cavetto con spina accendisigari (lo stesso lo si adopera per alimentare nella vettura a 12 Volt il televisore). Corredato di antenna stilo, antenna per IV e V banda, antenna per fuori banda, adattatori d'impedenza, cavi ecc. Misure cm 21 x 16 x 17. Peso Kg. 4. Vi serve in casa, in tenda, camper, auto, barca. Indispensabile per gli antennisti sui tetti come monitor L. 98.000.

TV SHILADIS « ORBITER »

Caratteristiche elettriche come il precedente con inoltre la preselezione a tasti per cinque programmi + sintonia continua. Il mobile è del tipo verticale completamente foderato in pelle nera con tutti gli spigoli arrotondati e morbidi. Corredato di tutti gli accessori, cavi, antenne e relativa borsa in « sky » ed un basamentino mobile per introdurre eventualmente delle batterie (i collegamenti deve farseli il Cliente). Misure cm 14 x 24 x 21. Superofferta L. 118.000.



SOTTOMARINO

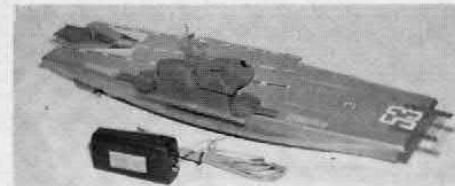

PORTAEREI



ANFIBIO



RIMORCHIATORE



MICROSCOPIO



CINEBBAL 8

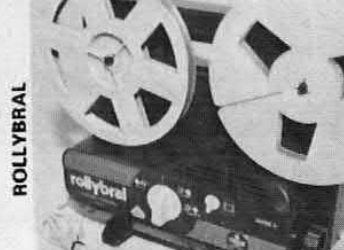

ROLLYBRAL

TELEVISORE ORBITER



ATTENZIONE

La Semiconduttori annuncia di aver pronto il nuovo catalogo Primavera 82. Venti pagine fittamente illustrate comprendenti oltre 10.000 voci in campo elettronico, hobbistico ecc. comprendenti:

TRASFORMATORI - ALIMENTATORI - INVERTER - MOTORI - TRANSISTOR - RELE' - INTEGRATI - ALTOPARLANTI - CROSSOVER - CASSE ACUSTICHE - AMPLIFICATORI - PIASTRE GIRADISCHI NORMALI E PROFESSIONALI - PIASTRE DI REGISTRAZIONE - NASTRI CASSETTE - UTENSILERIA - STRUMENTI ED ATTREZZI e mille e mille altri articoli interessanti sia tecnicamente sia come prezzo.

IL CATALOGO E' IN OMAGGIO

Vi chiediamo solo nella richiesta di allegare L. 1.000 in francobolli per poterlo affrancare e spedirlo a domicilio. Oppure inviamo L. 5.000 (sempre in francobolli) inviamo oltre il catalogo una delle seguenti offerte a scelta compilando il sottostante tagliando:

Vi invio Lire per ricevere:

- Solo CATALOGO (L. 1.000)
- OFFERTA CP (120 condensatori misti policarb. - poliesteri - pin-up - ceramici ecc. Valore effettivo oltre 18.000 lire) L. 5.000
- OFFERTA LD (15 led assortiti rossi e verdi. Valore effettivo L. 9.000) L. 5.000
- OFFERTA TR (20 transistor assortiti BC - BF - 2N 1 W. Valore effettivo L. 12.000) L. 5.000
- OFFERTA RE (300 resistenze assortite da 1/4 fino a 2 W. Valore effettivo L. 15.000) L. 5.000
- OFFERTA CE (50 micro elettrolitici assortiti da 1 a 1000 µF. Valore effettivo L. 18.000) L. 5.000

VIA NOME COGNOME

PROV. CITTA' CAP

Due posti in prima fila.



Due posti in seconda fila.



Cosa c'è in programma? Mozart? Barbara Straisand? I Dire Straits? Bene, sarà un concerto magnifico: ho due posti in prima fila e due posti in seconda sempre prenotati per me. Dove? Sulla mia auto, naturalmente. Ho montato i nuovissimi altoparlanti ITT.

Che cosa hanno di speciale? Tutto, perché sono i primi studiati apposta per l'ambiente auto. E si sa che l'abitacolo di una vettura è completamente diverso da una stanza. Primo, perché è molto più piccolo, con pareti che riflettono molto il suono (i vetri) e altre che invece lo assorbono (il pavimento). Secondo, perché è soggetto a molte variazioni, come la presenza di più passeggeri e i rumori interni od



esterni. E terzo, perché le sue caratteristiche cambiano da modello a modello.

Insomma, un'automobile non sembrerebbe proprio il luogo ideale per un buon ascolto HI-FI. E invece, quelli della ITT sono riusciti a dimostrare l'esatto contrario. Hanno cominciato a studiare l'acustica di tutte le vetture in commercio e per ognuna hanno progettato un sistema di altoparlanti su misura. Anzi, su molte marche (Audi, Mercedes, BMW, Porsche, Volkswagen, Fiat etc.) esistono addirittura i vani già predisposti per i coni ITT, che comunque sono semplici da montare anche sulle altre marche. E poi, basta seguire i consigli che ti dà la ITT. Così, senza essere un tecnico, anche tu puoi montare gli altoparlanti tenendo conto dei principi fisici di propagazione

del suono. Come dire che quelli della ITT hanno davvero eliminato ogni inconveniente, comprese le visite non gradite dei "topi d'auto": la griglia di rivestimento, infatti, ha un design studiato apposta per sembrare poco appariscente.

Naturalmente non si può dire lo stesso della qualità. L'alta fedeltà c'è e si sente, come a un concerto. Non dimentichiamoci che la ITT è leader mondiale nella costruzione di altoparlanti e che lavora esclusivamente nel campo dell'HI-FI.

Quindi, se vuoi un consiglio, corri a prenotare due posti in prima fila e due posti in seconda: c'è un gran concerto ogni giorno sulla tua auto. Non perderlo.



ITT

LINEA AUTO

STRUMENTI PROFESSIONALI PER IL TUO laboratorio

21-505 DMT 1000 £ 107.600

Multimetro digitale a cristalli liquidi di qualità. Display a 3 cifre e mezzo e due commutatori, uno per le portate e uno per la scelta della grandezza da misurare. Ideale per il laboratorio dell'appassionato elettronico.

Caratteristiche:
 Portate DCV : 0,2/2/20/200/1000V ± 0,8%
 Portate ACV : 0,2/2/20/200/700V ± 1%
 Portate DCA : 0,2/2/20/200 mA/1A ± 1,5%
 Portate ACA : 0,2/2/20/200 mA/1A ± 1,5%
 Portate OHM : 0-200Ω/2/20/200 kΩ/2/20MΩ ± 1%
Impedenza di ingresso: 10MΩ su tutte le portate
Cambio polarità: automatico
Azzeramento: automatico
Alimentazione: batt. 9V 5mA
Dimensioni: 154 x 96 x 45 mm.
Peso: 340 g.

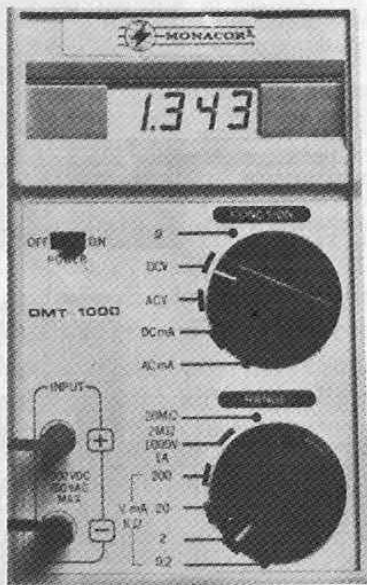

21-567 MT-801 £ 61.200

Tester analizzatore.

Strumento di misurazione multi-uso con interruttore-raddoppiatore, 50.000 Ω / V. Ottime caratteristiche ad un prezzo ragionevole.

Tensione continua: 0-125 mV / 1,25 / 5 / 25 / 125 / 500 V / 0-250 mV / 2,5 / 10 / 50 / 250 / 1.000 V, ± 3%
Tensione alternata: 0-5 / 10 / 25 / 50 / 125 / 500 / 1.000 V, ± 4%
Corrente continua: 0-25 μA / 2,5 / 25 / 250 mA / 5A / 0-50 μA / 5 / 50 / 500 mA / 10 A, ± 3%
Resistenza: 0-2 / 20 / 200 kΩ / 2 / 20 MΩ, ± 3%
Decibel: - 20 / + 62 dBm
Alimentazione corrente: 1,5 V / UM 3 Mignon
 9 V Batteria
Dimensioni: 170 x 125 x 50 mm



21-525 MFC400 £ 160.800

Frequenzimetro.

Pratico e compatto frequenzimetro per usi generali a 4 cifre da 10 Hz a 50 MHz. Per le sue ridotte dimensioni e l'alimentazione entrocontenuta risulta facilmente trasportabile. Con ingresso a BNC e display a led di altezza 7 mm.

Caratteristiche
 Banda di frequenza: 10 Hz - 50 MHz
 Frequenze di gate: 10 KHz, 10 Hz
 Sensibilità: ca 70-300 mV
 Alimentazione: 4 x 1,5V tipo mignon
 Dimensioni: 100 x 32 x 120 mm



21526 GRIP DIP LDM815 £ 123.500

Per tutti i radioamatori, per tutti i laboratori, per chiunque si diletta di elettronica l'intramontabile strumento Grip Dip in una esecuzione particolarmente curata e professionale. Di eccezionale robustezza questo Grip Dip, completamente transistorizzato, è particolarmente compatto e comodo da usare, con scale di facile e chiara lettura ed ampio strumento indicatore.

FINO A 250 MHz

Caratteristiche:
 Bande di frequenza : 1,5 - 4; 3,3 - 8; 6,8 - 18; 18 - 47; 45 - 110; 100 - 250 MHz.
 Modulazione interna: tipo AM (2KHz sinusoidale).
 Alimentazione : pila 9 V entrocontenuta / 2 mA max.
 Dimensioni : 175 x 65 x 50 mm.
 Peso : 0,5 Kg.

21-563 FSI - 1000 £ 98.550

Combinazione misuratore SWR e tester analizzatore.

Combinazione misuratore SWR multi-uso, risparmia al radio-operatore l'acquisto di uno strumento di misurazione multi-uso. Grazie ad uno speciale cavo estraibile l'accoppiatore SWR può rimanere nel punto più adatto della linea dell'antenna, se lo strumento di misurazione multi-uso viene usato in altro modo. Questa combinazione è particolarmente adatta per emittenti di piccola portata, dato che circa 0,3 W a RF sono già sufficienti per il controllo.

Rosmetro

Impedenza: 52Ω
 Gamma di frequenze: 3,5 - 150 MHz
 SWR: 1:1 - 1:3
 Potenza: 20 / 200 / 1.000 W
 Collegamenti: SO-239 (UHF)

Strumenti di misurazione

Tensione continua: 0,3 / 1,2 / 6 / 30 / 600 V ± 3%, 20.000 Ω / V
 Corrente continua: 0,6 / 3 / 300 mA ± 3%
 Tensione alternata: 6 / 30 / 120 / 600 V ±, 8.000 Ω / V
 Resistenza: 3 kΩ / 30 kΩ / 3 MΩ
 Decibel: - 20... + 32 dB
 Capacità: 200 pF - 0,5 μF
 Batteria: 2 x 1,5 V / UM-3 / Mignon

Dimensioni accoppiatore: 120 x 50 x 55 mm
 Dimensioni strumento: 160 x 105 x 50 mm

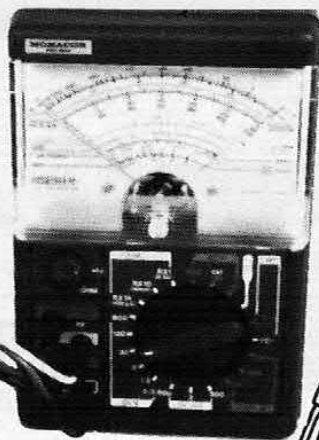

ALAS

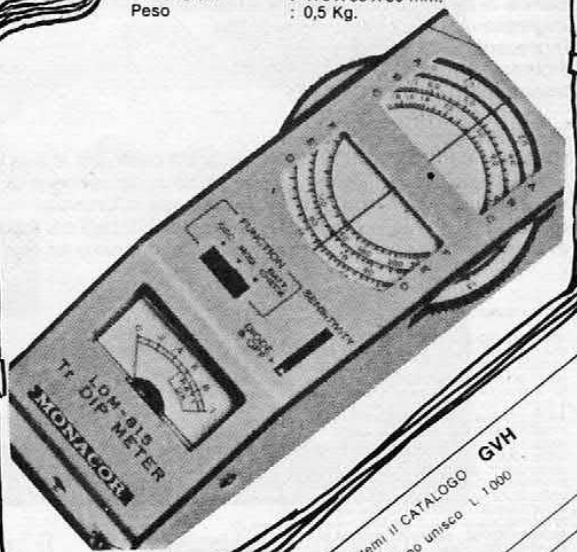
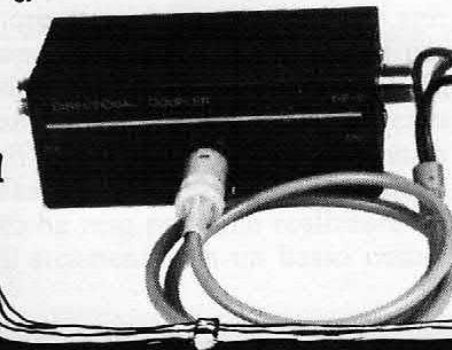

inviatemi il CATALOGO GVH
 a tale scopo unisco L. 1000

cognome _____
 nome _____
 via e n. _____
 città _____
 cap _____
 prov _____

GVH

Richiedeteli in contrassegno (spese post. £ 1500) a:

GIANNI VECCHIETTI
 Casella postale 3136 - 40131 BOLOGNA

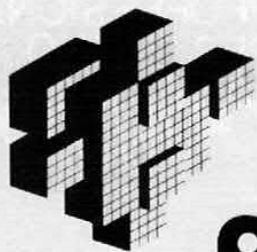

mowità

PLAY® KITS PRACTICAL ELECTRONIC SYSTEMS DI MAGGIO

KT365 TRASMETTITORE ONDE MEDIE FREQ. 800 : 1200 KHz

CARATTERISTICHE TECNICHE
Tensione d'alimentazione: 12 Vcc
Max corrente assorbita: 70 mA
Distanza coperta: 100 — 200 M
Frequenza di emissione: 800 — 1200 KHz

DESCRIZIONE

Questo versatile trasmettitore in Onde Medie e a modulazione d'ampiezza permette a chiunque di familiarizzarsi con l'affascinante mondo delle radiotrasmissioni.

Esso può essere impiegato sia per puro divertimento dilettantistico sia per usi di monitoraggio a distanza. Es.: per ascoltare il trillo di una chiamata telefonica quando ci si trova in un altro locale, per ascoltare il pianto del bambino mentre si è indaffarati altrove ecc. Data la semplicità circuitale ed il facile montaggio il KT365 viene estremamente consigliato ai principianti.

LIRE 17.900 + IVA

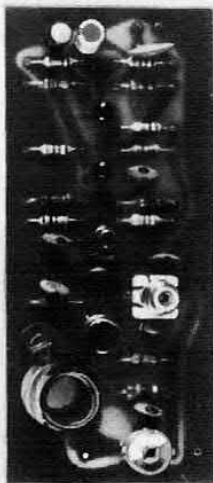

KT389 VOICE SCRAMBLER PER RICETRASMETTENTI (MESCOLATORE DELLA VOCE)

CARATTERISTICHE TECNICHE
Tensione d'alimentazione: 12 Vcc
Max corrente assorbita: 50 mA
Minimo segnale d'ingresso: 50 mVpp
Max segnale in uscita: 8 Vpp

DESCRIZIONE

Tale apparecchio permette di modificare la propria voce rendendola inintelligibile a qualsiasi ascoltatore non munito di decodificatore.

Esso permette le conversazioni, sia radio e telefoniche, in carattere assolutamente privato. Il KT389 si rivela particolarmente utile quando non si vuole rivelare un certo messaggio se non alla persona direttamente interessata. Può trovare largo impiego nelle trasmissioni in banda cittadina, in banda amatoriale, e con qualsiasi tipo di emissione, AM, FM, SSB.

LIRE 34.900 + IVA

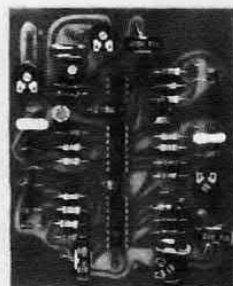

KT398 TRASMETTITORE VIDEO VHF 1ª PARTE - LIRE 34.900 + IVA

KT398 TRASMETTITORE VIDEO VHF 2ª PARTE - LIRE 49.900 + IVA

CARATTERISTICHE TECNICHE

Tensione d'alimentazione: 15 Vcc
Max corrente assorbita: 1,5 A
Banda di trasmissione: Canale A televisivo
Ingresso video: 1,5 Vpp
Ingresso audio: 1 Vpp
Potenza massima d'uscita: 500 mV
Impedenza d'uscita: 50 Ohm

DESCRIZIONE

Grazie al KT398 e KT399 chiunque potrà costruirsi la sua televisione privata.

Sono due scatole di montaggio di facile costruzione e di facile taratura e non richiedono strumentazione estremamente sofisticata per la loro messa in funzione.

Sono due apparati versatili, infatti oltre ad utilizzarli per il vostro diletto potrete anche abbinarli ad un impianto antifurto, ad un sistema video a circuito chiuso o ad eventuali controlli industriali.

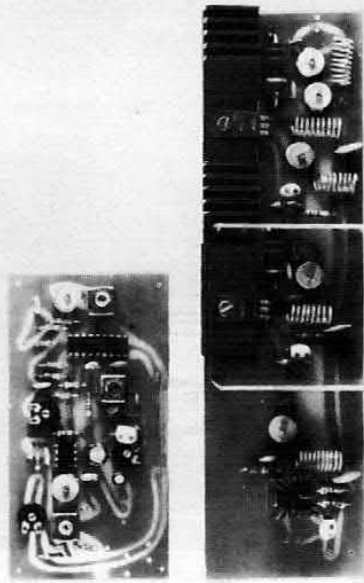

EMILIA ROMAGNA

40129 BOLOGNA - COST. ELET. EMIL. - Via D. Calvert, 42
40127 BOLOGNA - RADIOFORN. NATALI - Via Ranzani, 13/2
40125 BOLOGNA - RADIO RICAMBI DI MATTARELLI - Via del Piombo, 4
40127 BOLOGNA - RADIOFORNITURE S.r.l. - Via Ranzani, 13/2
40139 BOLOGNA - TEKNO DI CAPUTO MARIO - Via Fleggio Emilia, 10
47033 CATTOLICA - ELETTRONICA 2000 - Via Del Prete, 12
47023 CESENA - MAZZOTTI ANTONIO - Via S. Caboto, 71
44100 FERRARA - G.E.A. MENEGATTI - Piazza T. Tasso, 6
43036 FIDENZA - ITALCOM EL. TELEC. - P. del Duomo, 8
40025 IMOLA - LAE ELETTRONICA - Via Del Lavoro, 57/59
48022 LUGO - DISCOTECA LAMS - Corso Matteotti, 37
47048 MISANO ADR. - GARAVELLI FRANCO - Via Piemonte, 19
41100 MODENA - ELETTRONICA CENTER DI BIANCHINI E ORI - Via Malagoli, 36
43100 PARMA - HOBBY CENTER - Via P. Torelli, 1
29100 PIACENZA - E.R.C. CIVILI A. - Via S. Ambrogio, 33
48100 RAVENNA - ARRIGNONI NORINA IN RICCI - V.le F. Boracca, 34/A
42100 REGGIO EMILIA - SACCHINI LUCIANO - Via del Torrazzo, 3/A
48100 RAVENNA - ESP SHOPPING CENTER - Via Classicano, 408
47036 RICCIONE - MIGANI FRANCESCO - Via A. Boito, 5
47037 RIMINI - C.E.M. s.n.c. F. & G.P.G. - Via Pentile, 1
47037 RIMINI - BEZZENZO - Via L. Landò, 21
41058 VIGNOLA (MO) - GRIVAR ELETTRONICA - Via Traversagna, 2/A
44100 FERRARA - PELLIZZARO MARIA LUISA - Via Beata Lucia da Narni, 24
47100 FORLÌ - CASADEI VIRGILIO - P.zzetta Conserva Corbizzi, 5

LIGURIA

16121 GENOVA - ECHO ELECTRONICS - V. Brigata Liguria, 78/B9R
16151 GENOVA SAMP. - ORGANI Z. VART s.a.s. - Via C. Dattilo, 50/R
19100 LA SPEZIA - RADIOPARTI - Via XXIV Maggio, 330
17100 SAVONA - ELETTRONMARKET - Via Monti, 15/R
18013 DIANO MARINA (IM) - MUZZO ALDO - Via Roma, 82
16033 LAVAGNA (GE) - D. S. ELETTRONICA - Via Previtali, 34
18031 ALBENGA (GE) - G.B.R. DI POLLIO GENNARO - Via Risorgimento, 60 - C. Selena

VENETO - FRIULI VENEZIA GIULIA - TRENINO

31015 CONEGLIANO - ELCO ELETTRON s.n.c. - Via Manin, 41
35042 ESTE (PD) - MASIN GIOVANNI - Via Cesare Battisti, 21
33054 LIGNANO SABBIA D'ORO - LA VIP di BEZZAN VAIRA - V.le Latisana, 98
30178 MESTRE VENEZIA (VE) - RT. SISTEM - Via Fratello, 31/C
30085 MIRANO (VE) - SAVING DI MIATTO - Via Gramsci, 40
35100 PADOVA - RTE ELETTRONICA - Via A. Da Murano, 70
37019 PESCHIERA DEL GARDA (VR) - RADIO LA VOCE DEL GARDA - Via Goito, 1/A
30172 VENEZIA MESTRE - EMP. ELETTR. DORIGO - Via Mestrina, 11
30172 MESTRE (VE) - EMPORIO ELETTRICO-MESTRE - Via Mestrina, 24
37100 VERONA - S.C.E. ELETTRONICA - Via Sguimero, 22
34170 GORIZIA - SILLI LODOVICO - Via Seminario, 2
45100 ROVIGO - MARZOLLA F.LLI - Via Vittorio Veneto, 48
36015 SCHIO (VI) - CENTRO ELETTRONICO LA LOGGIA ANGELO - Via Cristoforo, 66
31100 TREVISO - RADIO MENEGHEL - Via Capodistria, 11
38100 TRENTO - CONCIS S. - Via S. Pio X, 97
34122 TRIESTE - CENTRO RADIO TV - Via Imbriani, 8
34125 TRIESTE - RADIO TUTTO - Gallena Fenice, 8/10
34125 TRIESTE - RADIO TRIESTE - V.le XX Settembre, 15
33100 UDINE - BELLÌ VITTORIO - Via Mantica, 26/B
33100 UDINE - MOPERT - Viale Europa Unita, 41
37100 VERONA - BIANCHI GUIDO E C. s.r.l. - Via Aurelio Saffi, 1
36100 VICENZA - ADES - V.le Margherita, 21
30100 VENEZIA - MAINARDI BRUNO - Via Campo dei Fiori, 30/4
37100 VERONA - C.E.M.Z. - Via Locatelli, 19
37069 VILLAFRANCA (VR) - HI-FI ELETTRONICA DI BIANCHINI s.a.s. - Via Pace, 135
55030 CHIOGGIA - CAVALLARIN - Calle Carrara



CTE INTERNATIONAL®

42011 BAGNOLO IN PIANO (R.E.) - ITALY - Via Valli, 16 - Tel. (0522) 61623/24/25/26 (ric. aut.) TELEX 530156 CTE I

Frequenzimetro digitale

ALTA QUALITA' E SEMPLICITA' ESTREMA PER UN ECCEZIONALE STRUMENTO MOLTO UTILE IN LABORATORIO. MISURE SINO A 10 MHZ CON POSSIBILITA' DI ESPANSIONE SINO A 600 MHZ.

di PINO CASTAGNARO

Sino a qualche tempo fa realizzare un buon frequenzimetro era impresa un po' ardua, non tanto per la difficoltà di progettazione, quanto per l'alto numero di circuiti integrati che finivano per rendere il tutto un groviglio di piste da cui era difficile districarsi e su cui era folia ricercare poi un eventuale guasto. Tutto ciò se parliamo di

ro di componenti, aumentando così la semplicità e l'affidabilità.

Naturalmente il nostro frequenzimetro adotta uno di questi mostri a 28 zampe dei quali andremo fra non molto a decantare le innumerevoli virtù.

Passiamo subito ad esaminare il circuito elettrico che per comodità abbiamo spezzato in tre

molto dai suoi simili. E' doverosa però per i meno esperti qualche spiegazione. Lo stadio d'ingresso è formato da un fet a canale N che lavora con un'impedenza d'ingresso di 1 Mohm e amplifica pure il segnale. I due diodi in antiparallelo D_1 e D_2 proteggono il FET dalle tensioni troppo elevate, mentre la cellula formata da R2 e C2 migliora



frequenzimetri digitali a contatore, perchè se poi pensiamo agli analogici, beh! i transistor si potevano contare a manciate! E' stata l'immissione sul mercato di circuiti LSI che ha tolto molto fastidio ai progettisti e soprattutto ha reso possibile realizzare tali strumenti con un basso nume-

schemi: il circuito d'ingresso, il frequenzimetro vero e proprio, il display. Trascuriamo ora di considerare l'alimentazione (vedi apposito riquadro in fondo all'articolo) e procediamo subito alla descrizione dello stadio di ingresso di bassa frequenza (fino a 10 MHz) che non si discosta

il funzionamento dello stadio alle alte frequenze perchè C2, man mano che la frequenza cresce, diminuisce la sua reattanza e attenua sempre meno il segnale. Dal Drain di T1 il segnale passa sulla base di T2 (collegato ad emitter follower) il quale cede il segnale a bassa impedenza a T3.

circuito d'ingresso

Schema della sezione d'ingresso.
D1 e D2, in antiparallelo, proteggono il fet T1
dalle tensioni troppo elevate.

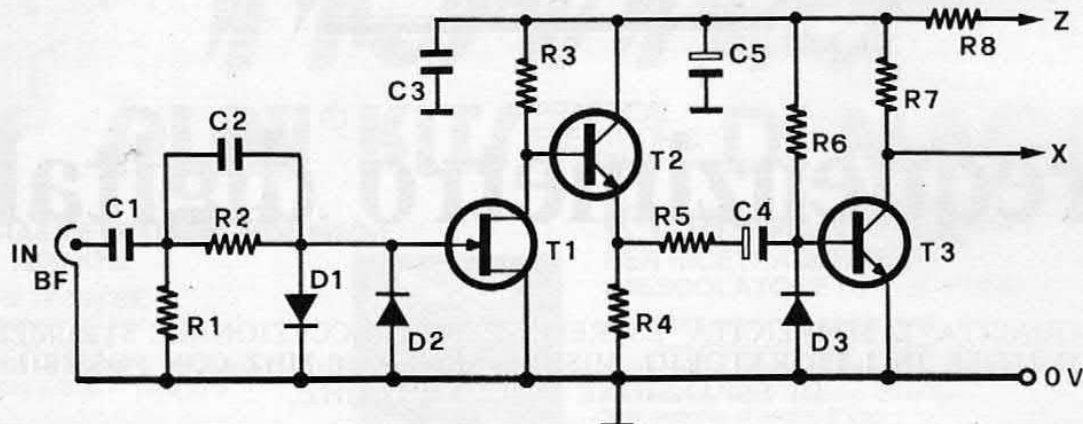

Questo, grazie al basso valore di R6, è normalmente saturo. Dal suo collettore il segnale, abbastanza ripido, passa alla sezione di conteggio.

Diamo adesso un'occhiata allo stadio di conteggio vero e proprio che si basa sul 7216. Poiché esso richiede degli impulsi ben puliti, si è provveduto a squadrare ben bene i segnali interponendo due porte Nand che funzionano come invertitori; per farlo abbiamo usato un integrato della serie LS, veloce e a basso consumo. Particolare cura è stata dedicata al filtraggio della tensione

di alimentazione: notare la presenza di due impedenze tipo VK200 e di ben 5 condensatori! C11 e C12 fanno parte della sezione di oscillazione insieme al quarzo da 10 MHz, mentre C13 viene usato in fase di taratura per centrare esattamente la frequenza del quarzo. R14 è la classica resistenza di limitazione per i led miniatura mentre R15 come specificato prima, limita il rumore del multiplexaggio interno dell'integratore. Le resistenze R9 ed R10 sono poste a protezione degli ingressi del 74LS13.

Poiché la frequenza massima di conteggio è limitata a 10 MHz abbiamo progettato un prescaler (pubblicheremo presto il progetto), che ci darà la possibilità di effettuare misure in frequenza fino a 600 MHz. Abbiamo preferito rimandare la presentazione del prescaler sia perché la descrizione avrebbe voluto molte pagine, sia perché chi si vuole fermare a 10 MHz (che non sono poi pochini...) non si annoi con cose che possono non interessarlo.

Non perdiamo però i prossimi numeri di Elettronica 2000: il

Il display, tipo FND 500, per la lettura immediata della frequenza. Il circuito legge frequenze sino a 10 MHz.

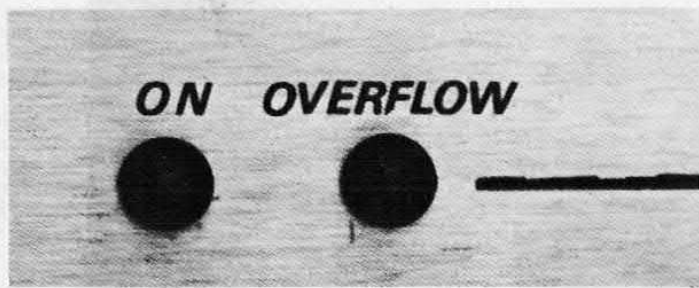

GLI HERTZ IN DIRETTA

Sì, in diretta sugli 8 display in tempo reale e con precisione assoluta grazie all'integrato 7216D della Intersil. L'indicazione della frequenza è espressa in KHz mentre il tempo di lettura può variare tra 10 mS e 10 secondi. Il periodo è selezionabile mediante un doppio commutatore (S2) il quale pilota anche quattro led la cui accensione indica il tempo selezionato. Dei due ingressi previsti ne viene utilizzato in questa fase uno solo (quello per frequenze sino a 10 MHz); l'altro verrà collegato all'uscita del prescaler da 600 MHz di prossima pubblicazione. Il frequenzimetro presenta una sensibilità di pochissimi millivolt.

Circuito del visualizzatore. Il diodo DL5, da montare sul frontale dell'apparecchio, serve a indicare l'overflow.

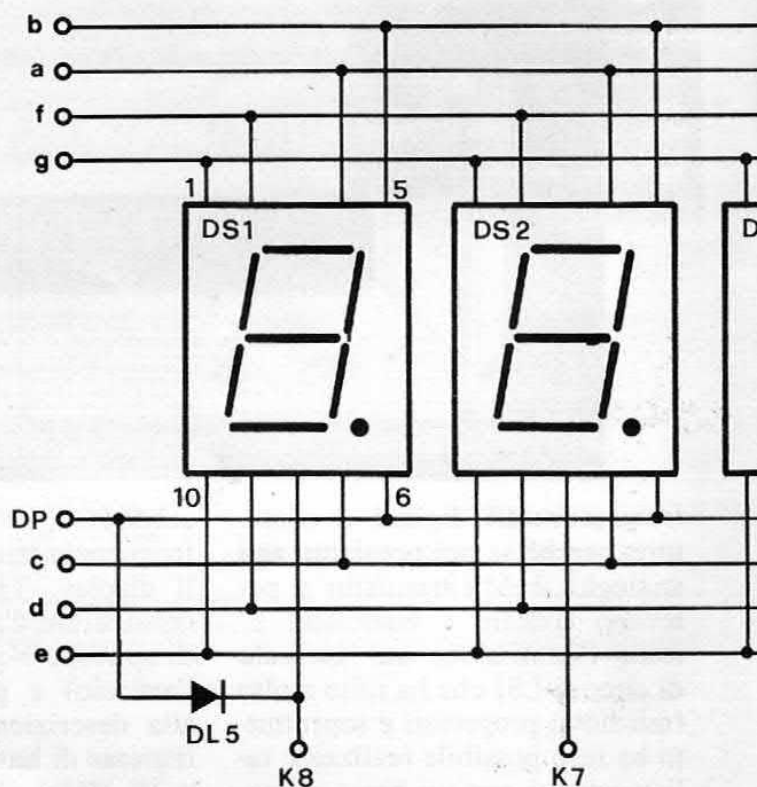

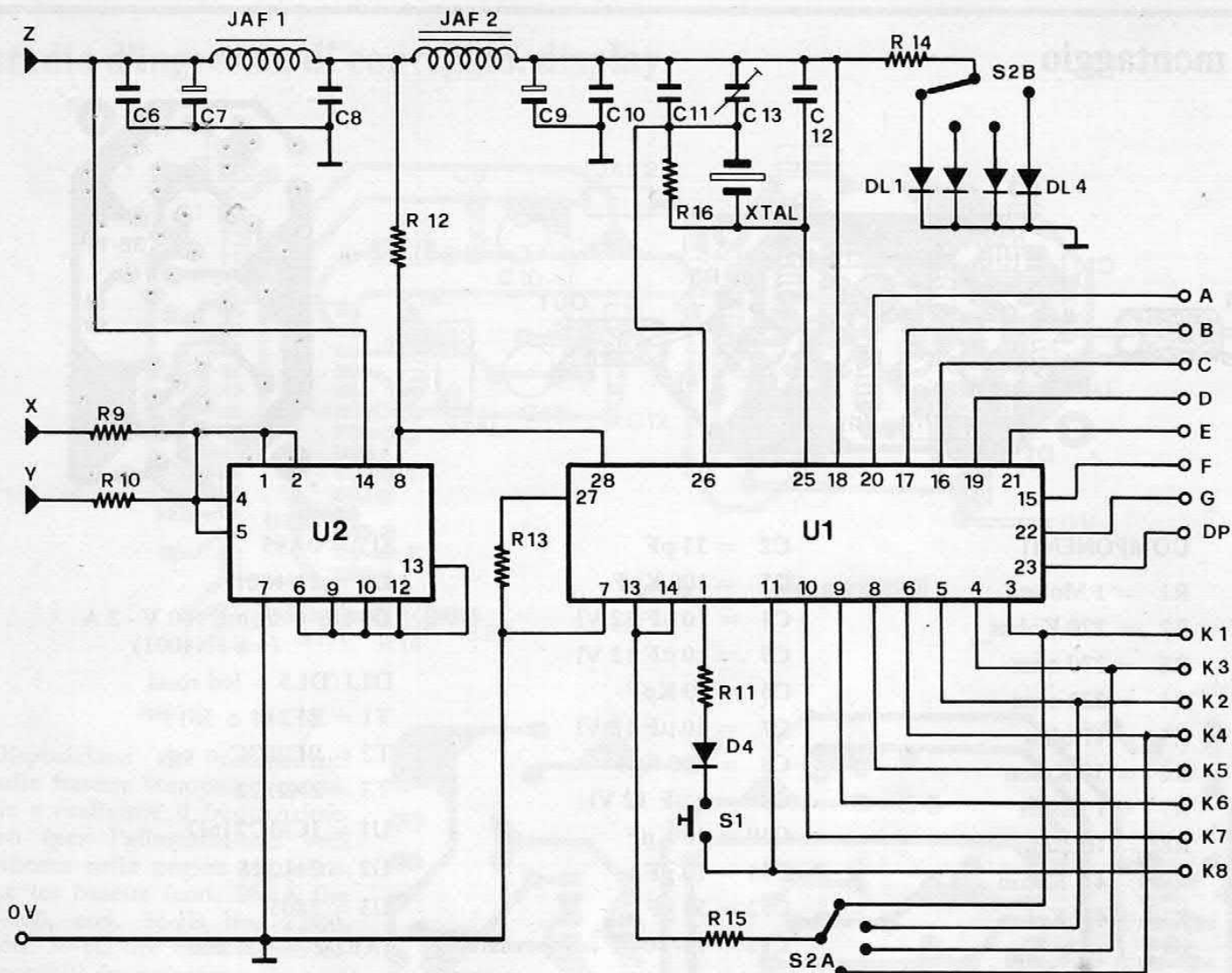

il circuito e il display

*Il cuore del frequenzimetro (schema sopra)
con gli integrati 7216 e 74LS13.
Il quarzo XTAL è tagliato per 10 MHz.*

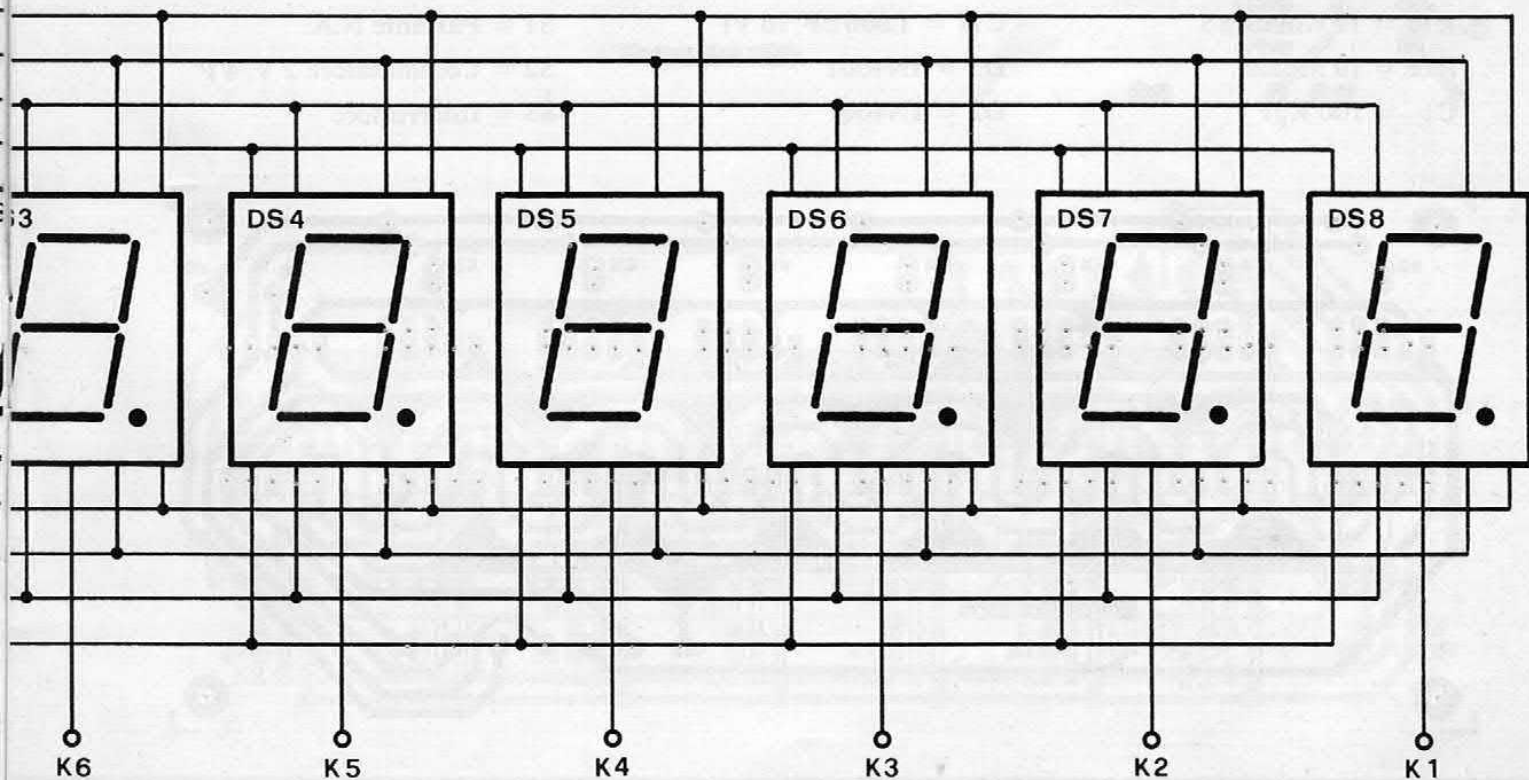

il montaggio

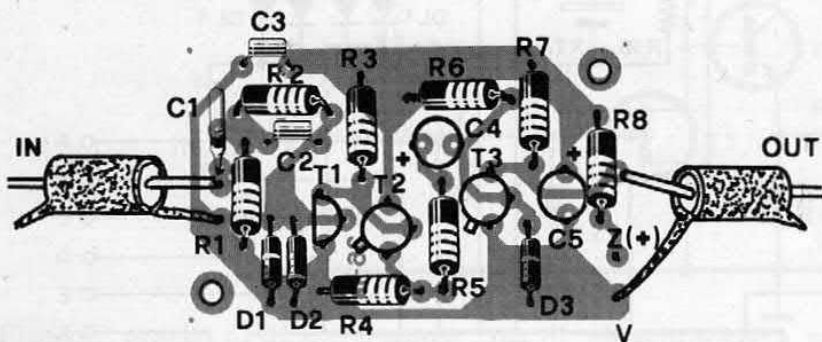

COMPONENTI

R1 = 1 Mohm
 R2 = 220 Kohm
 R3 = 270 ohm
 R4 = 220 ohm
 R5 = 47 ohm
 R6 = 39 Kohm
 R7 = 1 Kohm
 R8 = 10 ohm
 R9 = 4,7 Kohm
 R10 = 4,7 Kohm
 R11 = 10 Kohm
 R12 = 3,3 Kohm
 R13 = 100 Kohm
 R14 = 470 ohm
 R15 = 10 Kohm
 R16 = 10 Mohm
 C1 = 100 KpF

C2 = 33 pF
 C3 = 100 KpF
 C4 = 10 μ F 12 VI
 C5 = 10 μ F 12 VI
 C6 = 10 KpF
 C7 = 10 μ F 12 VI
 C8 = 100 KpF
 C9 = 1 μ F 12 VI
 C10 = 10 KpF
 C11 = 10 pF
 C12 = 39 pF
 C13 = 15/40 pF compensat.
 C14 = 100 KpF
 C15 = 10 μ F 12 VI
 C16 = 100 KpF
 C17 = 1.000 μ F 16 VI
 D1 = 1N4001
 D2 = 1N4001

D3 = 0A95
 D4 = 1N4001
 D5-D8 = Ponte 100 V - 2 A
 (4 x 1N4001)
 DL1/DL5 = led rossi
 T1 = BF244 o 3819
 T2 = BC207C o eq.
 T3 = 2N2222
 U1 = ICM 7216D
 U2 = 74LS13
 U3 = 7805
 JAF1-2 = VK 200
 XTAL = Quarzo 10 MHz
 DS1-DS8 = FND500
 TF1 = 220/9 V - 1 A
 S1 = Pulsante N.A.
 S2 = Commutatore 2 V/4 P
 S3 = Interruttore

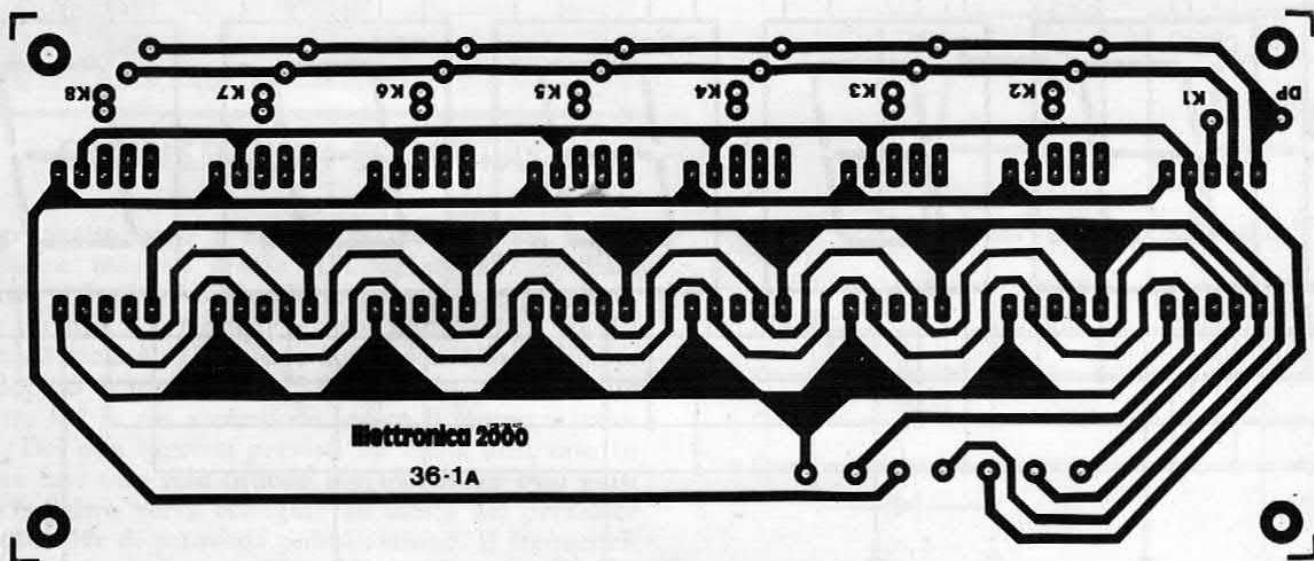

stadio d'ingresso, di conteggio, display

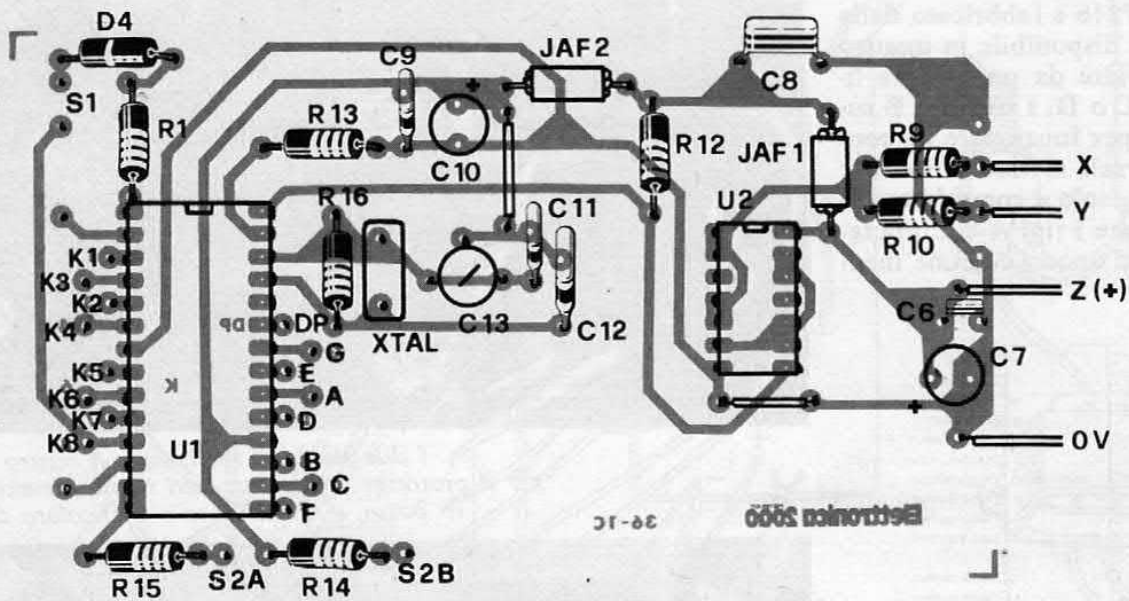

NOTE

Disposizione dei componenti sulle basette stampate necessarie a realizzare il frequenzimetro (per l'alimentazione vedi schema nelle pagine seguenti). Le tre basette (cod. 36-1A lire 6.000, cod. 36-1B lire 2.000, cod. 36-1C lire 6.000) sono disponibili in redazione sino ad esaurimento. L'importo deve essere inviato anticipatamente, anche in francobolli.

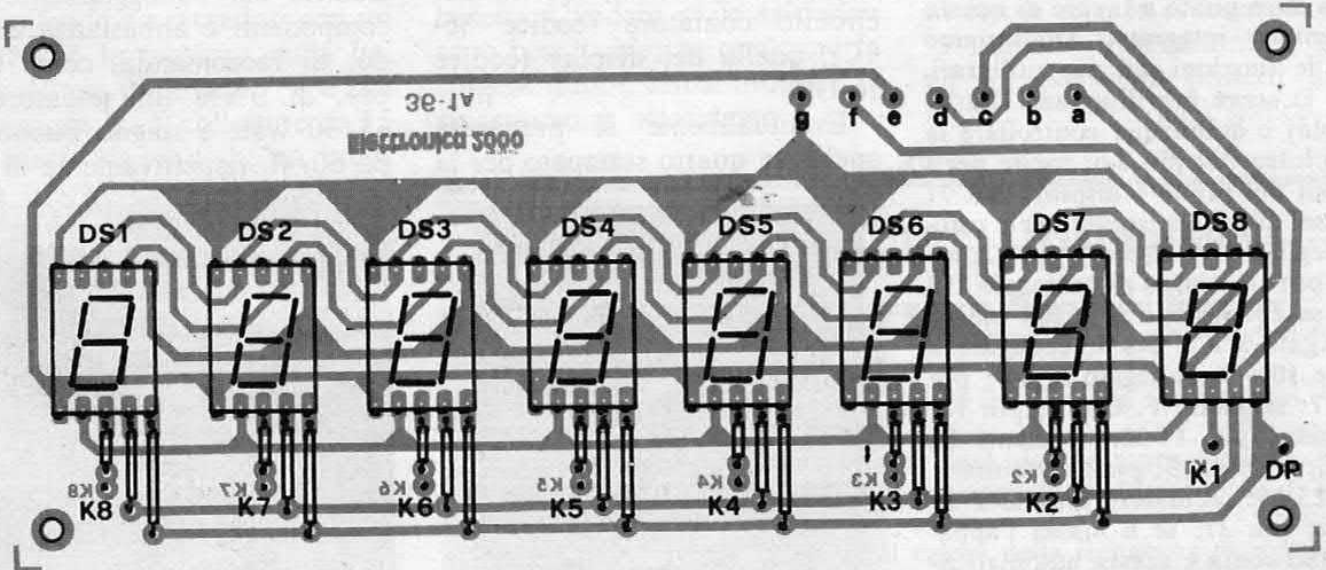
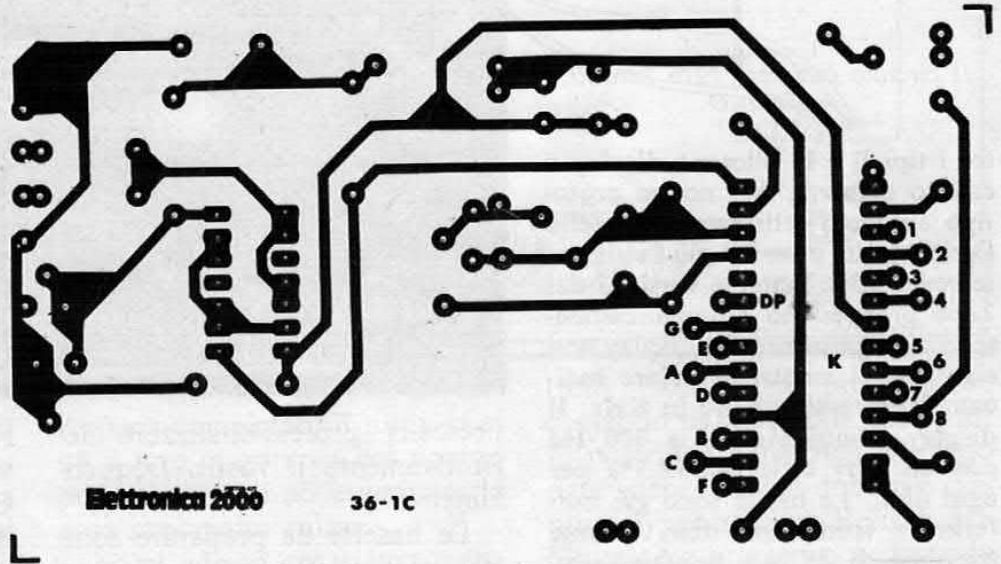

L'INTEGRATO 7216D

L'integrato 7216 è fabbricato dalla Intersil ed è disponibile in quattro versioni distinte da una lettera finale: A, B, C o D. I tipi A e B sono costruiti per funzionare da contatori universali mentre i tipi C e D lavorano « solo » come frequenzimetri. Inoltre i tipi A e C pilotano display ad anodo comune men-



Il circuito integrato 7216 Intersil, modello D.

tre i tipi B e D pilotano display a catodo comune. Nel nostro prototipo abbiamo utilizzato il modello D che risulta essere il più facilmente reperibile. Tutte le versioni del 7216 provvedono automaticamente allo spegnimento dei display non significativi mentre il valore indicato è espresso sempre in KHz. Il display è multiplexato a 500 Hz con un duty cycle del 12,5% per ogni digit. Le uscite sono già bufferate e forniscono una corrente massima di 25 mA per ogni segmento. Quest'ultima caratteristica è un altro punto a favore di questo magnifico integrato. Analizziamo ora le funzioni dei pin utilizzati. Pin 1: serve per illuminare tutti i display e quindi per controllare la loro integrità; pin 3-6: uscite per i catodi dei primi 4 display; pin 7: massa; pin 8-11: uscite per i catodi degli altri 4 display; pin 12: reset; pin 14: tempo di conteggio (10 mS se collegato a K1, 100 mS se collegato a K2, 1 s se collegato a K3 e 10 s se collegato a K4); pin 15-17: segmenti F, C e B; pin 18: positivo; pin 19-22: segmenti D, A, E, G; pin 23: punto decimale; pin 25-26: oscillatore esterno a 10 MHz; pin 27: se a massa l'apparecchio conta e azzer automaticamente; pin 28: ingresso.

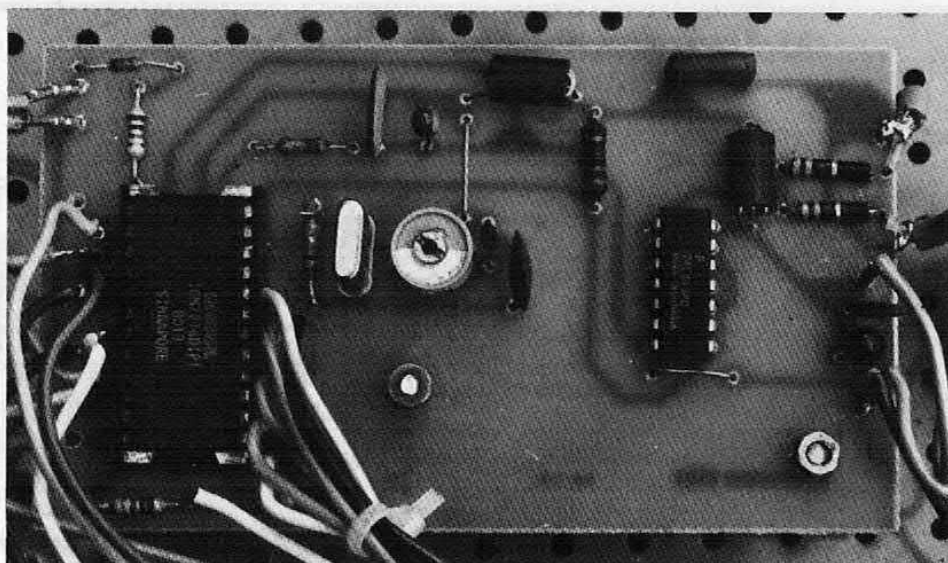

I due stampati realizzati nel nostro laboratorio per il prototipo. A destra: tutti i collegamenti necessari. In basso, il contenitore e particolare del frontale.

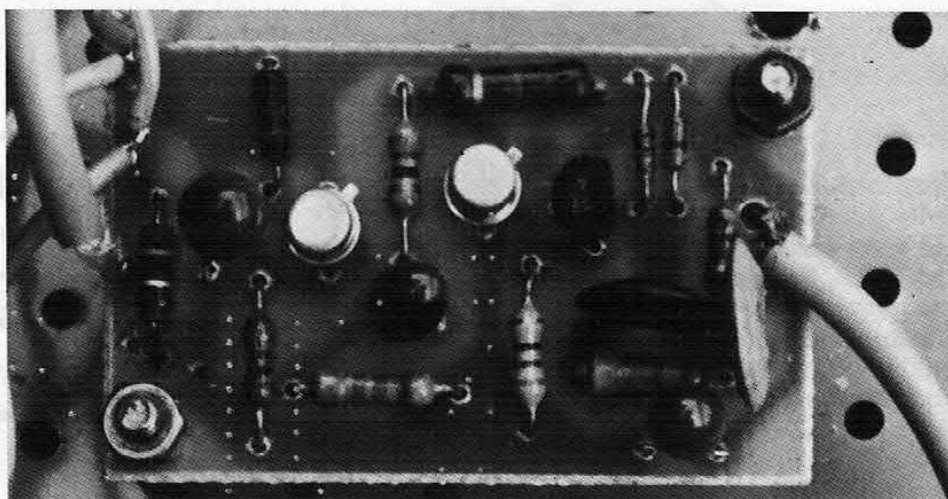

prescaler professionalizzerà definitivamente il vostro frequenzimetro.

Le basette da preparare sono tre: quella dello stadio d'ingresso (codice 36-1A), quella del circuito contatore (codice 36-1C), quella del display (codice 36-1B).

Eventualmente si preparerà anche un quarto stampato per la

sezione di alimentazione (vedi schema in fondo all'articolo). Come avrete già notato, la basetta del circuito di bassa frequenza è di dimensioni molto ridotte, ma l'alloggiamento dei componenti è abbastanza comodo. Si raccomanda, come sempre, di usare un saldatore di 35/50 watt e stagno buono, tipo 60/40 rispettivamente di sta-

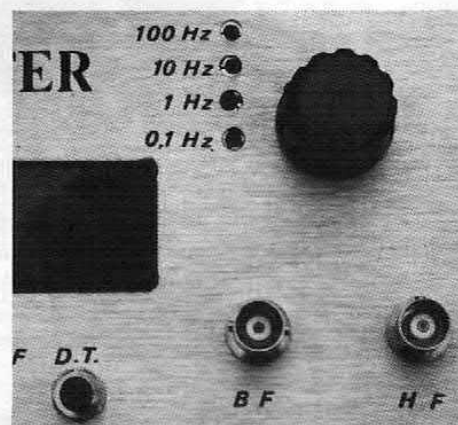
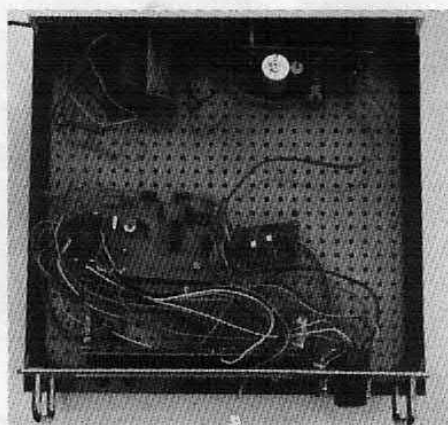

i collegamenti

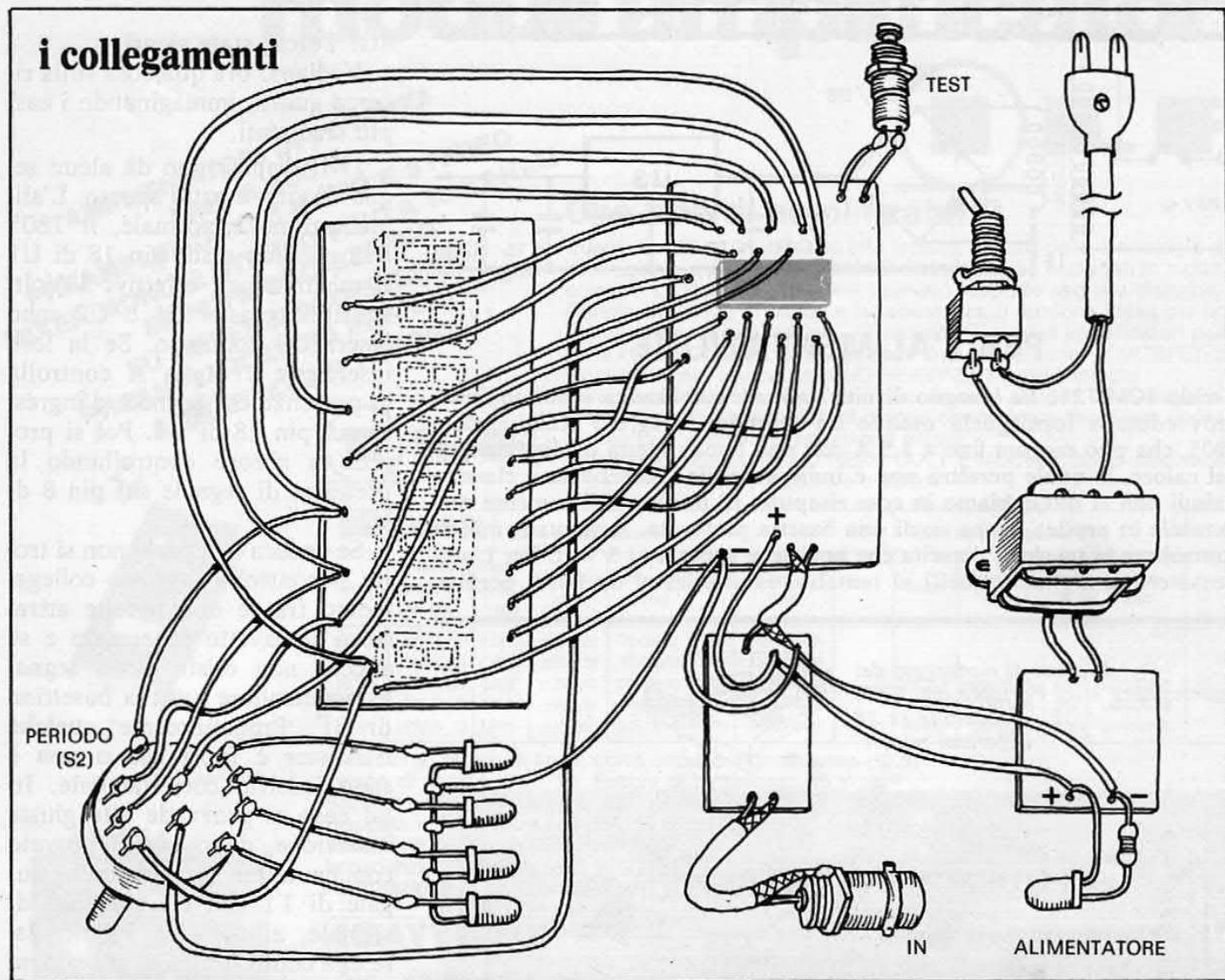

gno e di piombo.

Attenzione anche alla piedinatura del FET che, non essendo normalizzata, varia da Casa a Casa. Dopo aver saldato tutti i componenti di questa basetta, si può procedere ad un primo collaudo accertandosi con un tester che la tensione sulla base di T2 sia di circa 3,7 V e che la tensione fra il collettore di T3 e la massa sia molto bassa, intorno a 0,5 V. Certi di questo, si può passare al montaggio della basetta principale iniziando dallo zoccolo a 14 pin di U2 e proseguendo con l'altro a 28 pin. Conviene poi effettuare i due ponticelli con gli spezzoni di filo rimasti sul tavolo e proseguire con le resistenze, le due impedenze ed i condensatori. Si saldano infine il condensatore variabile (compensatore) ed il quarzo, provvedendo ad accor-

ciare i terminali di quest'ultimo. Appena completato il tutto, ci si va a fare magari un bel panino per poi tornare ad esaminare le cose con molta calma.

Ecco, adesso che siamo meno stanchi si può ricontrollare ogni basetta e vedere se le saldature sono ben lucide; se qualcuna fa sorgere dubbi, senza indugio la ripassiamo e rifacciamo i con-

trolli visti prima, più qualche controllo di continuità col tester in posizione ohmetrica. Quando ogni anche minimo dubbio è svanito, si può togliere il 7216 dall'involucro protettivo e, facendo attenzione a non toccare i piedini con le dita, lo si inserisce nello zoccolo. Intendiamoci, tutti gli ingressi sono protetti dalle scariche di elettricità statica, ma

IL FREQUENZIMETRO E' UTILISSIMO . . .

- Per tarare i circuiti di media frequenza di qualsiasi ricevitore.
- Per verificare la frequenza di funzionamento di generatori e basetempi.
- Per misurare la frequenza del segnale irradiato da trasmettitori AM/FM.
- Per il controllo della frequenza di clock dei microprocessori.
- Per la taratura e la messa a punto di apparecchiature digitali di qualsiasi genere.
- Per . . . sì, anche per misurare il valore della frequenza di rete.

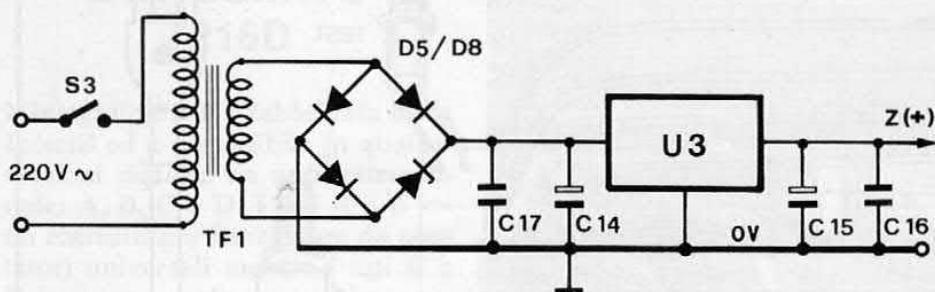

PER L'ALIMENTAZIONE

Il chip ICM 7216 ha bisogno di una tensione stabilizzata e noi abbiamo provveduto a fornirgliela usando un semplice integrato stabilizzatore 7805, che può erogare fino a 1,5 A con una buona aletta di dissipazione del calore, la quale peraltro non è indispensabile. Lo schema è classico quindi non ci dilunghiamo in cose risapute. E' poi immediatamente realizzabile in pratica anche su di una basetta preforata. Assolutamente da controllare la tensione d'uscita che non deve superare i 5 volt. Per i condensatori consigliamo quelli al tantalio, caratterizzati da basse perdite.

Esploso di montaggio del contenitore Mini Portable art. 5067. E' disponibile in 18 differenti misure.

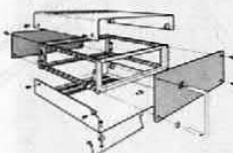

I circuiti del frequenzimetro vogliono un bel contenitore: anche l'occhio deve avere la sua parte! Noi abbiamo usato un Ganzlerli, serie « mini portable ».

la prudenza non è mai troppa. Si inserisce anche U2 e, dopo aver fatto tutti i collegamenti di alimentazione, si piazza anche uno spezzone di cavetto schermato fra la basetta principale e l'uscita dello stadio d'ingresso. Si collega infine l'ingresso di quest'ultimo, anch'esso con un cavetto schermato, ad un generatore di segnali e si dà un'occhiata al display: se vi appare un'indicazione della frequenza siamo a cavallo, altrimenti... beh! siamo a piedi, per giunta scalzi! Comunque

le cose dovrebbero funzionare al primo colpo. Più avanti diremo come eventualmente ricercare i guasti più probabili.

Per la taratura: o per paragone con un altro frequenzimetro di alto livello o per mezzo di un generatore BF preciso. Poiché il nostro frequenzimetro indica anche il decimo di hertz, può capitare che le ultime cifre ballino: se ciò accadesse non preoccuparsi perché non dipende dal nostro frequenzimetro ma dal generatore che ha leggera instabi-

lità! Perciò state sicuri.

Vediamo ora qualcosa sulla ricerca guasti, immaginando i casi più frequenti.

1) Il display non dà alcun segno di vita, è tutto spento. L'alimentazione è normale, il 7805 non riscalda e sul pin 18 di U1 si misurano gli effettivi 5 Volt. Possibili guasti: U1 o U2 sono inseriti al contrario. Se la loro inserzione è esatta si controlla la presenza del segnale d'ingresso sul pin 28 di U1. Poi si procede a ritroso controllando la presenza di segnale sul pin 8 di U2.

Se ancora il segnale non si trova, si controlla il giusto collegamento fra le due basette attraverso il cavetto schermato e se ancora non esiste alcun segnale ricontrollare tutta la basetta di BF. Probabilmente qualche transistor è fuori uso o non è stato inserito correttamente. In tal caso si provvede alla giusta inserzione, dopo averlo provato con un tester. Se poi anche sul gate di T1 non c'è presenza di segnale, allora sarà meglio dare una controllatina al generatore di segnali...

2) Il display non fornisce alcuna indicazione, ma il segnale è presente sul pin 28 di U1. Se l'integrato è nella giusta posizione probabilmente c'è qualche difetto nell'alimentazione, oppure un condensatore elettrolitico ha la polarità invertita. Date anche un'occhiatina alla resistenza in parallelo al quarzo, forse non è proprio da 10 Mohm! Se ancora il difetto persiste, accertatevi che siano stati effettuati i collegamenti fra il commutatore S2 e i quattro catodi K1/K4 e che il cavetto schermato non sia in corto circuito.

3) Il display non è completamente spento, ma vi sono alcuni numeri che procedono da sinistra a destra e poi si spengono. In questo caso date una controllatina al quarzo ed ai componenti di contorno, sono loro che fanno bizze.

moduli amplificatori

**AMPLIFICATORI DI POTENZA
FINO A 480 W
PREAMPLIFICATORI MONO E STEREO
MIXER MONO E STEREO FINO A 10 CANALI
FADER MONO-STEREO
VU METER MONO-STEREO
PREAMPLIFICATORI PER CHITARRA
ALIMENTATORI TOROIDALI**

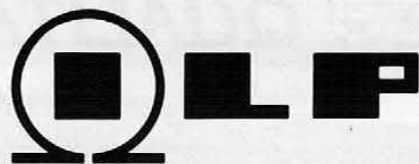

Che tipo di amplificatori?

Questi amplificatori ibridi ad alta fedeltà, in virtù della tecnologia di costruzione, sono praticamente indistruttibili, se impiegati in modo corretto. La bassa distorsione, l'elevato rapporto segnale/disturbo, l'ampia larghezza di banda e la robustezza, li rendono ideali per un gran numero di applicazioni. Ai tradizionali moduli amplificatori della serie HY BIPOLAR si sono aggiunte due nuove serie: la MOSFET, per gli audiofili più esigenti e la HD HEAVY DUTY per impieghi particolarmente intensivi. Tutti i circuiti sono affogati in una speciale resina protettiva e provvisti di cinque connessioni: ingresso, uscita, alimentazione positiva, negativa e massa. I modelli HY BIPOLAR, HD HEAVY DUTY E MOSFET, sono disponibili nelle versioni con dissipatore e senza.



BIPOLAR		Con dissipatore					Senza dissipatore			
Mod.	Potenza d'uscita W rms	Distors. tipica a 1 kHz	Alimentaz. max	Dimensioni (mm)	Peso g	Codice GBC	Mod.	Dimensioni (mm)	Peso g	Codice GBC
HY30	15W/4-8Ω	0,015%	±18 ±20	76x68x40	240	SM/6305-00				
HY60	30W/4-8Ω	0,015%	±25 ±30	76x68x40	240	SM/6310-00				
HY120	60W/4-8Ω	0,01%	±35 ±40	120x78x40	410	SM/6320-00	HY120P	120x26x40	215	SM/6320-08
HY200	120W/4-8Ω	0,01%	±45 ±50	120x78x50	515	SM/6330-00	HY200P	120x26x40	215	SM/6330-08
HY400	240W/4 Ω	0,01%	±45 ±50	120x78x100	1025	SM/6340-00	HY400P	120x26x70	375	SM/6340-08

Protezione: carico di linea, corto circuito momentaneo (10 s)

Tempo di risalita: 5 μs — Fattore di battimento: 15 V/μs

Rapporto segnale/disturbo: 100 dB

Risposta in frequenza (-3 dB): 15 Hz ÷ 50 kHz

Sensibilità d'ingresso: 500 mV RMS

Impedenza d'Ingresso: 100 kΩ

Attenuazione (8 Ω/100 Hz): 400



HEAVY DUTY		Con dissipatore					Senza dissipatore			
Mod.	Potenza d'uscita W rms	Distors. tipica a 1 kHz	Alimentaz. max	Dimensioni (mm)	Peso g	Codice GBC	Mod.	Dimensioni (mm)	Peso g	Codice GBC
HD120	60W/4-8Ω	0,01%	±35 ±40	120x78x50	515	SM/6380-00	HD120P	120x26x50	265	SM/6380-08
HD200	120W/4-8Ω	0,01%	±45 ±50	120x78x60	620	SM/6390-00	HD200P	120x26x50	265	SM/6390-08
HD400	240W/4 Ω	0,01%	±45 ±50	120x78x100	1025	SM/6400-00	HD400P	120x26x70	375	SM/6400-08

Protezione: carico di linea, corto circuito permanente ideale per impieghi particolarmente intensivi.

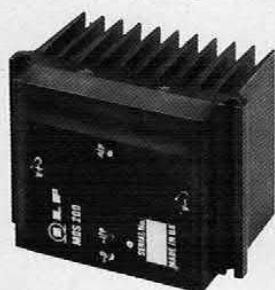

MOSFET		Con dissipatore					Senza dissipatore			
Mod.	Potenza d'uscita W rms	Distors. tipica a 1 kHz	Alimentaz. max	Dimensioni (mm)	Peso g	Codice GBC	Mod.	Dimensioni (mm)	Peso g	Codice GBC
MOS120	60W/4-8Ω	0,005%	±45 ±50	120x78x40	420	SM/6350-00	MOS120P	120x26x40	215	SM/6350-08
MOS200	120W/4-8Ω	0,005%	±55 ±60	120x78x80	850	SM/6360-00	MOS200P	120x26x80	420	SM/6360-08
MOS400	240W/4 Ω	0,005%	±55 ±60	120x78x100	1025	SM/6365-00	MOS400P	120x26x100	525	SM/6365-08

Protezione: non necessita di particolari protezioni, sono sufficienti i fusibili

Tempo di risalita: 3 μs — Fattore di battimento: 20 V/μs

Rapporto segnale/disturbo: 100 dB

Risposta in frequenza: (-3 dB): 15 Hz ÷ 100 kHz

Sensibilità d'ingresso: 500 mV RMS

Impedenza d'ingresso: 100 kΩ

Attenuazione (8 Ω / 100 Hz): 400

DISTRIBUITI DALLA

G.B.C.
italiana

ALIMENTATORI		
Mod.	Da usarsi con:	Codice GBC
PSU 30	±15 V con HY6/66 sino a un max. di 100 mA oppure un HY67 I seguenti si possono accoppiare con HY6/66 ad eccezione del HY67 che richiede esclusivamente il PSU30	SM/6304-05
PSU 36	1 o 2 HY30	SM/6305-05
PSU 50 T	1 o 2 HY60	SM/6310-06
PSU 70 T	1 o 2 HY120 / HY120P / HD120 / HD120P	SM/6320-06
PSU 75 T	1 o 2 MOS120 / MOS120P	SM/6350-06
PSU 90 T	1 per HY200 / HY200P / HD200 / HD200P	SM/6330-06
PSU 180 T	2 per HY200 / HY200P / HD200 / HD200P o 1 per HY400 / 1 per HY400P / HD400 / HD400P	SM/6340-06
PSU 185 T	1 o 2 MOS200 / MOS200P / 1 per MOS400 / 1 per MOS400P	SM/6360-06

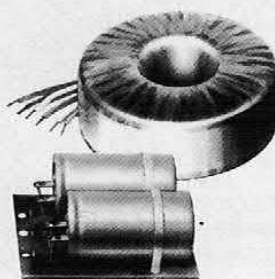

Tutti i modelli ad eccezione del PSU 30 e PSU 36 incorporano un trasformatore toroidale

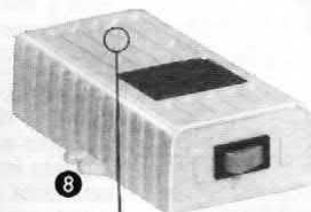
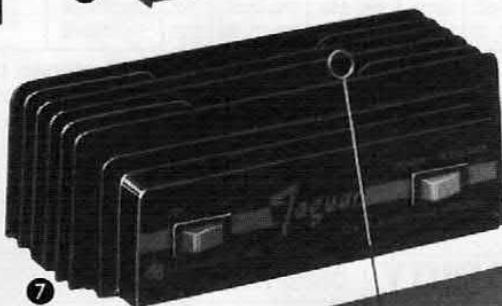
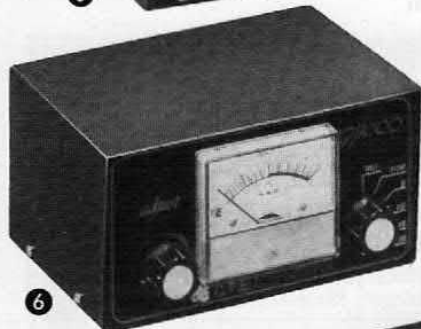
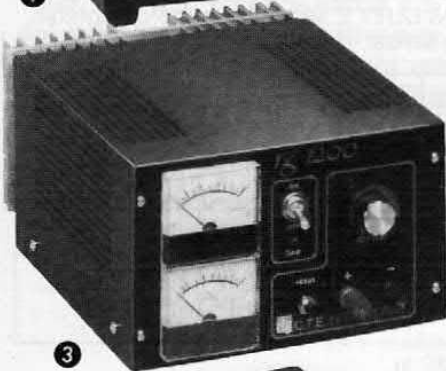

1 Galaxy
Il più potente amplificatore lineare 500 W minimi in AM. 1000 W PeP con preamplificatore d'antenna

2 Jumbo
L'amplificatore lineare più famoso 300 W in AM. 600 W PeP con preamplificatore d'antenna

3 RG 1200
Alimentatore di alta potenza professionale. Vout 10 — 15 V. Corrente 12 A

4 Speedy
L'amplificatore lineare più versatile 70 W in AM. 140 W PeP

5 27/375
Amplificatore d'antenna ad elevato guadagno 25 dB con indicatore luminoso di trasmissione

6 27/1000 Wattmetro/Rosmetro
Strumento di precisione con strumento a grande lettura portata 20/200/2000 W f.s.

7 Jaguar
Amplificatore lineare da auto dalle prestazioni incredibili 100 W in AM. 200 W PeP

8 Colibri 60
Il primo amplificatore lineare per auto 60 W PeP. 30 W AM

9 Colibri 100
Amplificatore lineare da auto con eccezionali caratteristiche 50 W in AM. 100 W PeP con regolatore di modulazione

10 FD 1000 Il più piccolo frequenzimetro digitale al mondo con queste caratteristiche:
Frequenza di lettura 1 Hz — 1000 MHz
sensibilità 1000 MHz = 43 mV

11 27/120 Rosmetro/ Misuratore di campo
Strumento di eccezionale precisione e di piccole dimensioni, indispensabile nella stazione di qualsiasi radioamatore

12 27/230 Rosmetro/ Wattmetro/ Misuratore di campo
L'adozione di due strumenti dà a questo apparato una grande facilità d'uso

PER RICEVERE IL NOSTRO CATALOGO INVIA UN BILLETTO ALLENDIZIO AL L. 300 IN FRANCOBOLLI

NOME _____
COGNOME _____
INDIRIZZO _____

Chirp box, suoni a go go

PIANTO, GRIDA, CINGUETTII, SIRENE, SPACE EFFECTS:
QUASI UN SINTETIZZATORE PER CREARE IN SEMPLICITA' ED ECONOMIA
I SUONI PIU' INCREDIBILI.

di FABIO VERONESE

Ehi, alzi la mano chi non ha mai desiderato possedere non dico un vero sintetizzatore elettronico, ma almeno un apparecchio in grado di generare, a comando, suoni strani, magari esilaranti (tanto per far capire al prof. di matematica che la sta facendo un po' troppo lunga...)

o più semplicemente adatti a richiamare l'attenzione o la curiosità degli astanti, o a produrre effetti singolari per « ripassare » il jingle pubblicitario di una radio privata o per rendere più interessante il giocattolo del fratellino o del proprio pargoletto...

Beh, questa volta abbiamo

proprio il progetto giusto per voi: un apparecchio di una semplicità disarmante, realizzabile senza problemi anche dai superprincipianti, di costo limitatissimo, e che riprodurrà per voi una gamma di effetti sonori talmente ampia che, a volerli elencare tutti con i relativi, pos-

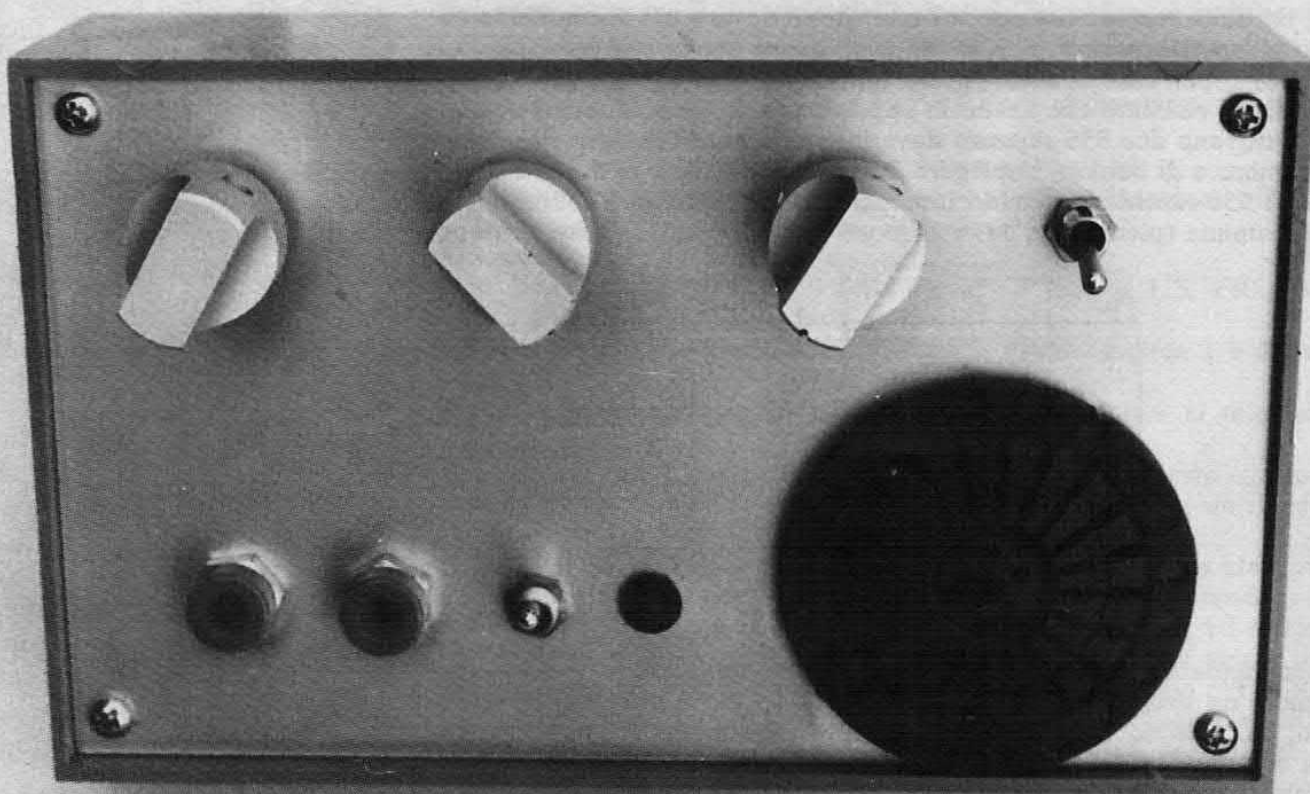

schema elettrico

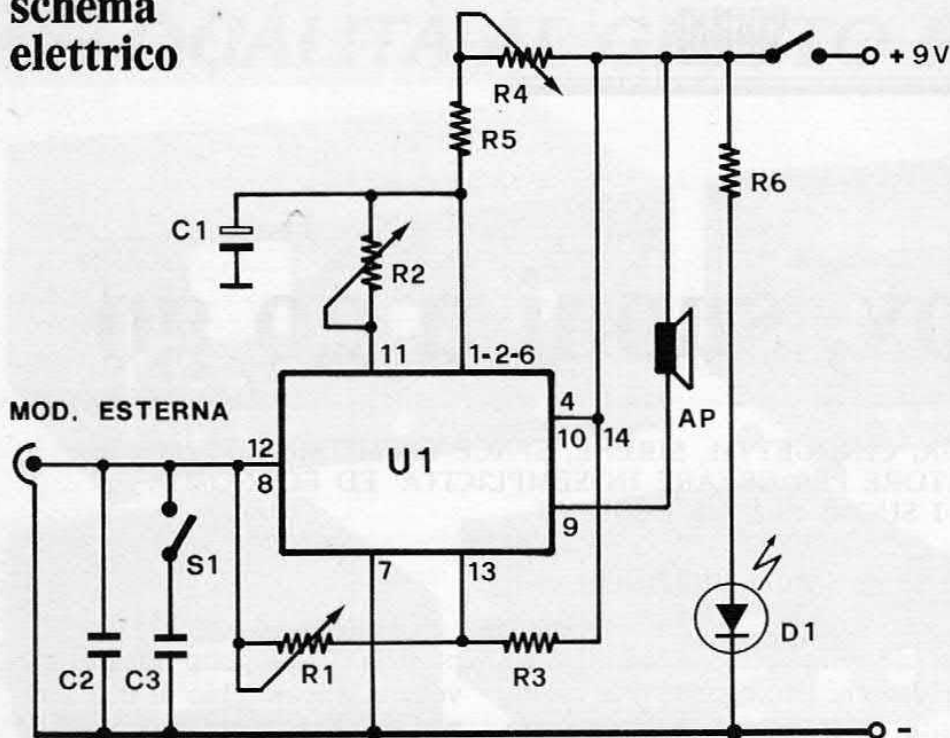

Il circuito, come si vede, è ultrasemplice perché è utilizzato un solo integrato: si tratta del 556, comunissimo. I comandi, a parte l'interruttore generale di alimentazione, sono R1 = PITCH; R2 = MODULATION RATE; R4 = MODULATION SPEED; S1 = HI-LOW.

L'INTEGRATO 556

Oscuri meccanismi della popolarità: mentre l'integrato 555 ha acquistato, fin dalla sua immissione sul mercato, il favore più incondizionato presso gli sperimentatori, il 556, che altro non è che la sua versione « in doppio », è per contro assai spesso ignorato anche dai progettisti più raffinati, col risultato che anche in apparecchiature professionali non di rado si trovano due 555 separati dove invece si potrebbe, con risparmio di ingombro e di danaro, impiegare il nostro 556. Come si desume dalla figura, il 556 racchiude nel suo involucro a 14 piedini due 555, alimentati in comune (piedini 7 e 14) e disposti uno per lato. La distribuzione

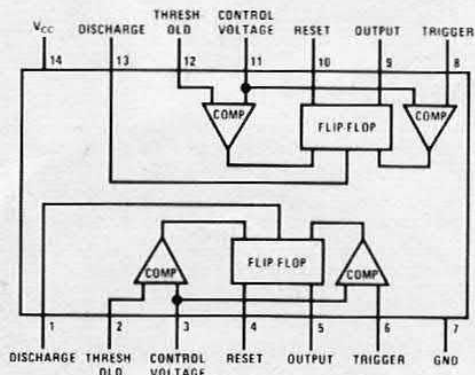

dei pins, andando dall'alto verso il basso, è la stessa che si ottiene considerando un singolo 555 ad 8 piedini « dual-in-line » andando, in senso orario, dal piedino 7 al piedino 2. Quali gli svantaggi di questa convivenza coatta? Essenzialmente, quello di non poter disaccoppiare efficacemente le alimentazioni dei due temporizzatori, necessità questa particolarmente sentita quando siano presenti oscillazioni di frequenza non bassissima e piuttosto « robuste » come ampiezza, aggravata dalla vicinanza fisica dei due dispositivi con possibili interazioni.

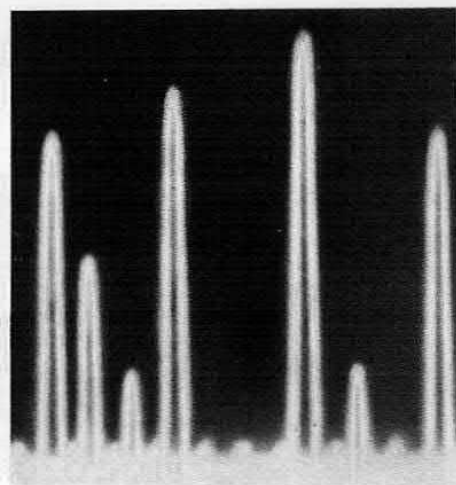

sibili impieghi, occorrerebbero diverse pagine della rivista.

Allora non perdiamo tempo e preoccupiamoci subito di vedere come funziona il nostro piccolo prodigio, dando innanzitutto un'occhiata allo schema dal quale deduciamo immediatamente che tutto il circuito ruota attorno ad un unico integrato tipo 556. No, il 6 finale non è una svista del tipografo: il nostro IC cela infatti al suo interno due comunissimi timers 555 riuniti in un unico case a 14 pins dual-in-line.

Uno dei due temporizzatori, per la precisione quello facente capo ai piedini 8 ÷ 13, viene impiegato nella familiare configurazione circuitale di oscillatore ad onda quadra la cui frequenza, dalla quale dipende la tonalità del suono prodotto, può essere variata a piacere tramite il potenziometro R1. La frequenza è però anche funzione della capacità C2: aumentandola, mediante l'inserzione in parallelo (tramite S1) del C3, si ha la generazione di una gamma di segnali a frequenza più bassa.

Poiché i due timers contenuti nell'U1 sono dotati di uno stadio di amplificazione finale, all'uscita del nostro oscillatore disponiamo di un segnale abbastanza ampio da pilotare qualsiasi altoparlante magnetodinamico a media impedenza.

Se il tutto finisse qui avremmo già a disposizione un ottimo oscillografo a nota costante per imparare il codice Morse; ma

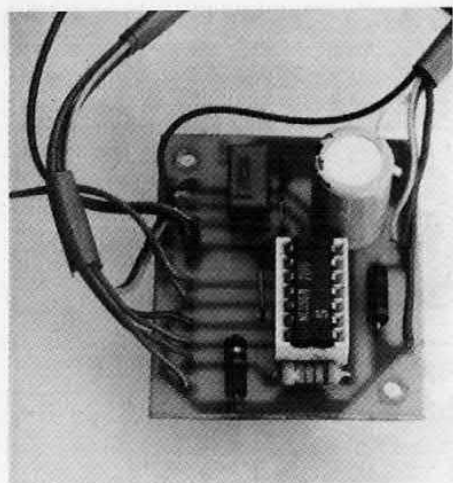

lo stampato da realizzare

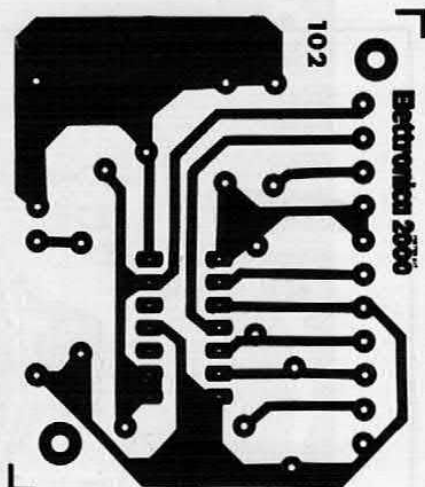
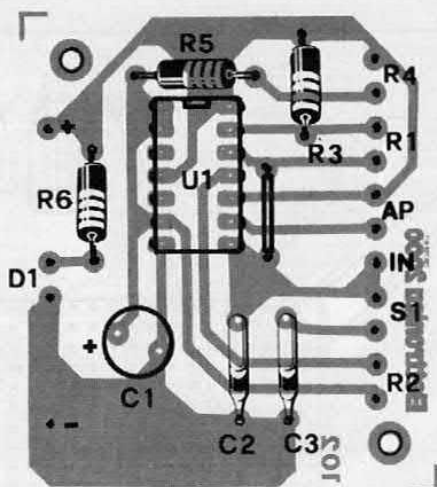

poichè non sono questi i nostri scopi, siamo riusciti a complicare la vita al nostro onesto generatore di onde quadre utilizzando la seconda sezione dell'U1 per ottenere un dente di sega (è il timbro della fondamentale del violino!), la cui frequenza è controllata dal potenziometro R4.

Di qui, tramite la R2, il nostro « sawtooth » viene iniettato sul piedino 11 dell'integrato, corrispondente all'ingresso per la tensione di controllo della precedente sezione, ed in tal modo si trova ad influenzare direttamente il segnale da essa generato, creando invero non poco scompiglio: la nostra ex-onda quadra si trova infatti ad essere modulata contemporaneamente di ampiezza e di frequenza e (a seconda di come vengono predisposti i comandi di timbro, trasformandosi in un segnale piuttosto complesso che dà luogo agli effetti sonori da noi richiesti.

In particolare, tramite la R4, possiamo variarne il ritmo mentre con la R1 controlleremo la tonalità, alta o bassa, del segnale emesso; varierà così notevolmente l'effetto ottenuto. Altre piccole modifiche potranno essere ottenute alterando, tramite la R2, la profondità di modulazione del segnale ad onda quadra. Agendo su S1 potremo infine alzare o abbassare il tono complessivo del suono disponibile.

Siamo certi di aver convinto

COMPONENTI

R1 = 100 Kohm pot. lin.
 R2 = 470 ohm pot. lin.
 R3 = 220 Kohm
 R4 = 100 Kohm pot. lin.
 R5 = 270 ohm
 R6 = 680 ohm
 C1 = 470 µF 16 V

C2 = 4.700 pF
 C3 = 10.000 pF
 U1 = 556
 D1 = Diodo led
 S1, S2 = Interruttori
 AP = Altoparlante 8-40 ohm
 Al = 4,5/9 volt
 La basetta, codice 102, è disponibile al prezzo di lire 2.000.

IMPIEGO: COME E PERCHE'

Per poter ricavare il massimo dalla nostra Chirp Box, è indispensabile prendere un minimo di familiarità con i comandi. Vediamo dunque insieme come ottenere alcuni degli effetti più simpatici ed entusiasmanti.

- Video games effects: « Speed » e « Rate » al massimo, S1 su low, « Pitch » a piacere;
- Space effects: come sopra, ma S1 commutato su hi;
- Segnale d'allarme generico: « Speed » a 4/5 della corsa, « Pitch » a 2/3 circa, « Rate » al massimo, S1 su low;
- Sirena:
 - a) Polizia: « Speed » a 4/5 della corsa, « Pitch » a 1/3, « Rate » ruotato a metà corsa, S1 su low;
 - b) Ambulanza: « Speed » come sopra, « Pitch » a circa 2/5 della corsa, « Rate » al massimo, S1 su hi;
- Grido, pianto: « Speed » a 2/3, « Pitch » e « Rate » al minimo, S1 su hi;
- Lamento: tutti i comandi al minimo, S1 su low. Se questo effetto interessa particolarmente, consigliamo di sostituire C3 con un condensatore da 15 (o al più 22) nanoFarad.

Nel nostro progettino è prevista la possibilità di inserire un ulteriore segnale modulante, prelevabile da una sorgente esterna, iniettandolo direttamente nel circuito dell'oscillatore-base ad onda quadra, ed ottenendo suoni ancora più complessi, quasi da sint « veri ». Come prima prova, collegate qualche metro di filo per collegamenti all'entrata per la modulazione esterna: i 50 Hertz della rete-luce ed i vari segnali presenti nell'etere daranno al suono risultante una tonalità tipo cornamusa (non tenete « Speed » regolato sui ritmi più veloci, per questa operazione). Ma gli effetti più strabilianti si ottengono collegando un generatore di segnali BF e variando l'ampiezza e la frequenza del segnale iniettato. Noi, con una sinusoide della frequenza di 1 kHz, siamo riusciti ad ottenere motivetti a tre note, accenni di marcette e... inni nazionali!

Schema dei collegamenti tra la basetta e i comandi dell'apparecchio. L'alimentazione può essere anche più elevata (max 14 volt!).

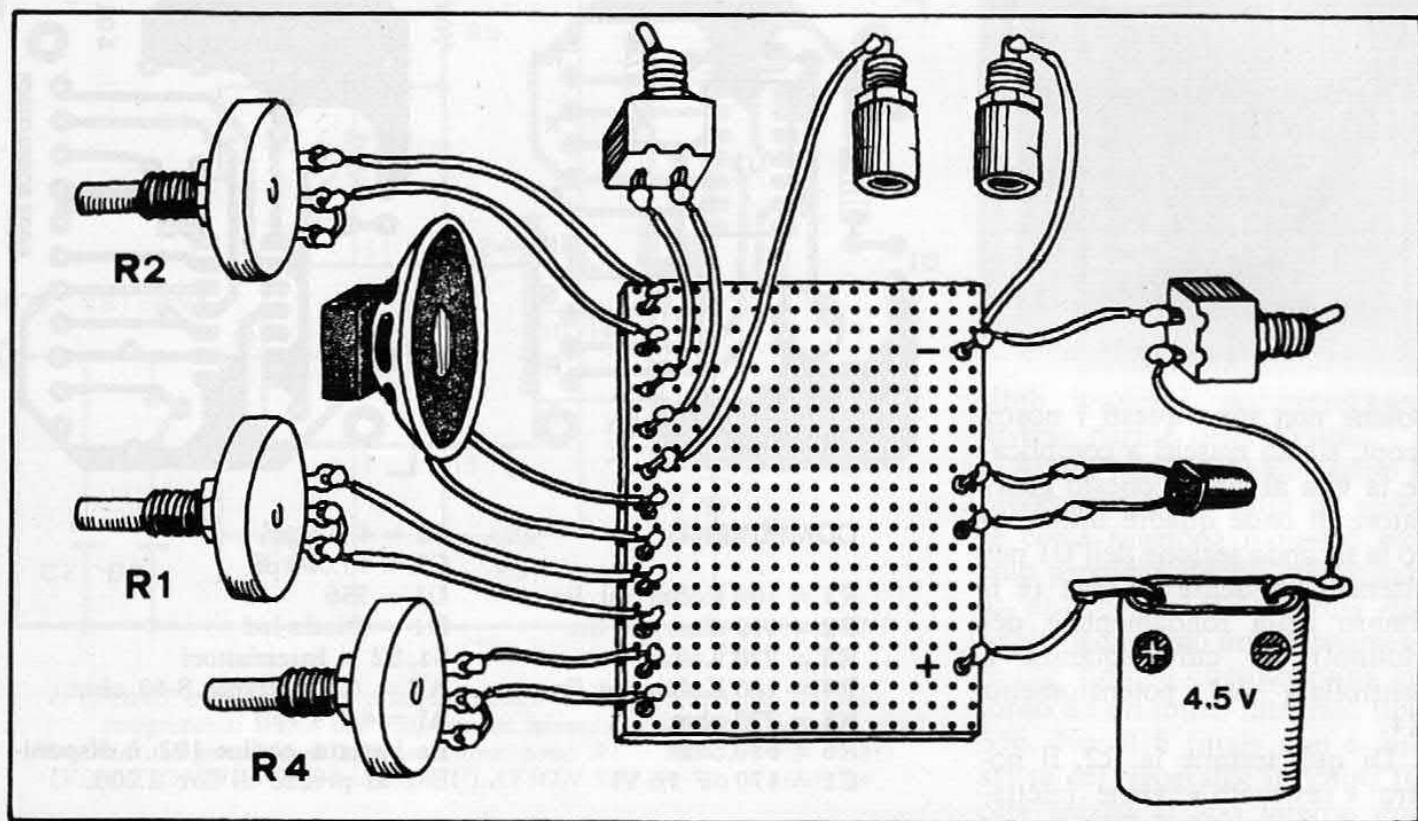

VIVERE LA MUSICA ELETTRONICA

Il generatore di effetti sonori che proponiamo è paragonabile, fatte le dovute proporzioni, alla parte cantante di un sintetizzatore elettronico, ovvero ad uno dei mooghs diffusamente impiegati dai music makers di fama più conclamata. Attualmente infatti, non vi è disco sul mercato che non sia abbondantemente ripassato con i più bizzarri effetti elettro-



nici. I precursori più illustrati di questa moda furono probabilmente, negli anni Sessanta, i Procol Harum; in Italia invece, il gusto del sound elettronico si fece avanti qualche anno dopo, sulla scia dei primi grossi successi de Le Orme e del Guardiano del Faro, per poi estendersi un po' a tutti i generi e gli stili musicali. Oggi, dicevamo, il background sintetizzato è il nerbo di tutti i più grossi successi commerciali: e non solo per i gruppi che tradizionalmente fanno musica elettronica (leggi Kraftwerk), ma anche per certi supercomplessioni stranieri puntualmente in vetta alle Hit Parades nostrane: Genesis, Police, Pink Floyd, tanto per fare un esempio. Perfino il melodicissimo, romantico, amato-odiato Julio Iglesias non disdegna di inserire qualche effettuccio nei brani dei suoi Lp. L'elettronica è stata anche alla base della grinta e dell'efficacia espressiva delle nuovissime avanguardie musicali dapprima punk, poi new wave: un movimento brillantemente rappresentato in Italia dal gruppo dei Krisma. Ora sta tornando invece lo ye-ye: ma, scommettiamo, elettronico. Se, di quando in quando, suonate in qualche complesso, perché non provate la Chirp Box per qualche effettaccio... bomba?!

anche i più scettici dell'enorme versatilità della nostra « Chirp Box », dunque vediamo di illustrare qualche dettaglio riguardo alla costruzione.

Premessa essenziale è la realizzazione della basetta stampata. Questa, già perfettamente approntata, è disponibile presso la redazione, ma con una certa pazienza potrete realizzarla anche da soli, utilizzando un buon laminato di bakelite o vetronite.

A questo punto, assembleremo sullo stampato le poche parti da esso ospitate (occhio alle saldature fredde, ai ponticelli di stagno fra le piste ed alla polarità dal C1) e procederemo quindi ai collegamenti filari con i comandi esterni, da effettuarsi preferibilmente con piattina multipolare per apparecchiature digitali, evitando che risultino eccessivamente vicini fra loro conduttori percorsi da segnali diversi. In ultimo sistemeremo l'integrato con lo zoccolo.

Dato il numero non indifferente di controlli esterni, la



Chirp Box deve necessariamente essere munita di un contenitore che funga anche da supporto meccanico per i suddetti. Per il prototipo è stato adottato un mobiletto a consolle con la plancia in plastica ed il coperchio in metallo, economico ma abbastanza ampio per le pile.

Sul coperchio troveranno posto i potenziometri R1, R2 ed R4, gli interruttori S1 ed S2, le boccole per l'ingresso di un eventuale terzo segnale modulante, il LED D1 e l'altoparlante. Avrete certo intuito che il lavoro di cablaggio è un tantino impegnativo, ma niente paura: ispiratevi alla disposizione suggerita dalle nostre foto, cercate di lavorare con calma e metodo e vedrete che tutto andrà per il giusto verso. Se lo si desidera, si può seguire il nostro esempio e dotare l'altoparlantino (che deve presentare un'impedenza non minore di 40 Ohm, pena la perdita di moltissimi interessanti effetti) della mascherina, ricavata... a fieri colpi di saldatore

caldo da una vecchia radiolina military look, col contenitore plastico, ormai irreparabilmente guasta, e quindi risagomata con lima e carta vetrata.

Avete finalmente montato tutto quanto? Benone, un bel sospiro, cinque minuti di relax e poi un accuratissimo esame del lavoro compiuto, per eliminare qualche potenzialmente catastrofica svista.

Procuriamoci adesso un alimentatore stabilizzato o delle

buone batterie per l'alimentazione (a proposito, il valore della tensione può variare tra 4,5 e 9 V). Utilizzate delle batterie piatte o delle mezzetorce se per ragioni di portatilità decidete per l'alimentazione a pile, perchè le piccole batterie da 9 V per radioline a transistor non sono sufficienti a fornire a lungo i $20 \div 60$ mA assorbiti dal circuito. Con una tensione di 6 V si consegue un'intensità sonora già ok. Max V = 14 V.

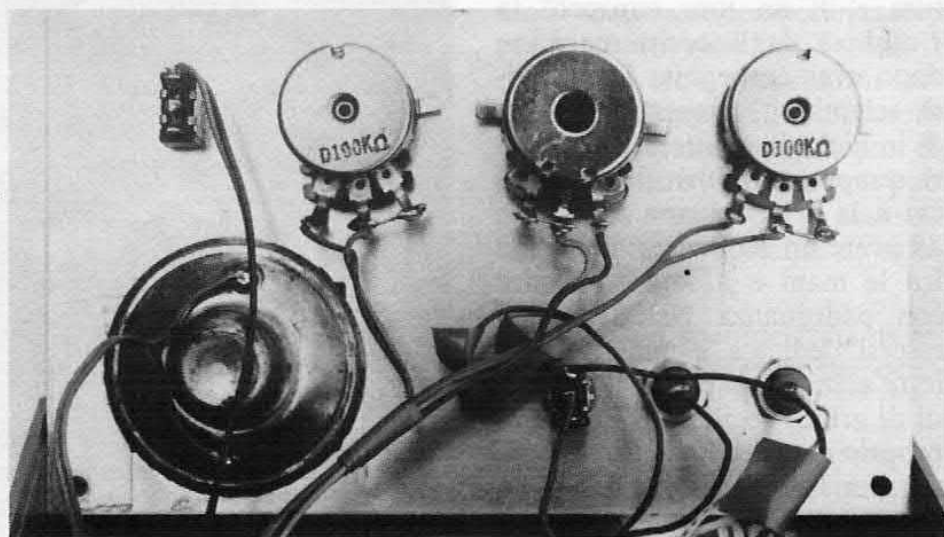

Programma Electronic Sound

Rintracciare Doris Norton non è stato semplice, vuoi per i numerosi impegni televisivi, vuoi per quel suo carattere introverso che la fa razionalizzare a lungo su tutto prima di pronunciare qualsiasi affermazione. Quando però ha saputo che l'intervista era per i lettori di Elettronica 2000 si è lasciata raggiungere immediatamente, dimostrandosi di gran lunga più eloquente e disponibile al dialogo (elettronico) di quanto ci si potesse mai aspettare. Prima di passare all'intervista, un breve profilo dell'artista servirà a mettere a fuoco il personaggio e le sue particolarissime creazioni nel settore dell'electronic sound. Doris Norton, oggi 24 anni, inizia ad interessarsi di musica solo nel 1975, anno in cui debutta nel ruolo di tastierista degli Antonius Rex, un gruppo edito dalla RCA che propone una musica particolarissima con tematiche parapsicologiche: parallelamente a questa attività (che tra l'altro la vede protagonista di un film e di un tour europeo) la «ragazza dagli occhi magici», dopo aver conseguito la maturità scientifica, prosegue gli studi in biologia mentre dedica spazi sempre maggiori all'elettronica: è la prima donna al mondo ad avere un sequencer analogico fra le mani e a saperlo gestire con padronanza. Nell'81, dopo essersi dedicata a realizzare effetti elettronici per alcuni artisti di grido, decide di mettersi in proprio e creare qualcosa di suo, più per hobby che per vero impegno professionale: nasce il 33

giri «Parapsycho» con tematiche omonime, alcuni brani completamente sperimentali e diversi collegamenti al mondo della paramedicina. L'esperimento non passa inosservato e Doris viene invitata al TG2 per un act dimostrativo suscitando interesse talmente macro da far spostare le cineprese RAI sul suo laboratorio. Da questo momento ha inizio il mito Norton; i suoi sostenitori si moltiplicano, qualche multinazionale si fa avanti, la programmatrice si isola con le sue macchine sofisticatissime e dopo mesi di lavoro esce il 33 giri «Raptus» Volume I, tutto elettronico, realizzato attraverso computers, sequencer e synth più relative schede. Rivo-

luzionaria è l'analisi del fenomeno «raptus». Droga, sesso e psiche, rese musicalmente durante l'osservazione di alcuni soggetti, collegati attraverso complesse miriadi di cavi agli strumenti con cui l'engineer è solita operare. I risultati sono a dir poco ipnotici e non è difficile dedurre che, come sound diverso, il «Norton Sound» trasmette a più livelli.

E. 2000 - Doris, pare tu sia l'unica donna al mondo ad interessarsi di programmazione musicale elettronico-computerizzata: come mai?

Doris: Non so se sono l'unica donna al mondo ma, qualora ve ne fossero altre, saremmo in ogni

SCHEDA PERSONALE E STRUMENTAZIONE

Cognome	Norton	Età	nata nel '57
Nome	Doris	Studi	liceo, poi autodidatta
ROLAND	(Digitale CSQ 100 - Synth SH-09 - Digitale CSQ 600 - Synth SH-7 - Composer MC 4 - Synth Sistema 100 M con tastiera 181 e Moduli 112-121-130-140-150 - Composer TR 808 - Vocoder SVC 350 - Amplificatori Bolt 30 + Jc 50)		
TANDBERG	registratore due tracce TD 20 A (38) con nastro Maxell UDXL		
PEERLESS	microfoni PMB C 640 + PMB Q		
NATIONAL	oscilloscopio VP-5216 A		

COLLABORATORI

Antonius Rex	(composizione - interventi manuali)
	ROLAND (Chitarra synth GR GS 500 - Monosynth SH 2000 - Polysynth Sistema 100 M con Tastiera 184)
	TOSCO Gong e percussioni
	B.C. RICH Basso elettrico
	IBANEZ Chitarra elettrica Artist
	TEISCO Synth S 110 F - SX 400
Rudy Luksch	(consulenza tecnica - effetti speciali - lasergraphic - mixer-amp.)
	AR STUDIO (Mixer luci)
	PA:CE Computer mixer DM 328
	MUSECO Laser scrivente



di SYRA ROCCHI

CHI E' DORIS NORTON, ENGINEER PROGRAMMATRICE DI MUSICA TUTTA ELETTRONICA. STORIA E PROGRAMMI IN UN'INTERVISTA DIRETTA.

caso pochissime. La mia è stata una scelta molto razionale, meditata a lungo: quando recentemente la Durium mi ha proposto di incidere, nello spazio di tre anni, ben otto L.P., la cosa mi ha traumatizzata, non tanto per la quantità di materiale sonoro da realizzare (le mie macchine hanno codificato, a tutt'oggi, programmazioni già sufficienti per più di sei L.P.) quanto per il fatto che almeno i primi due dischi dovrebbero avere la caratteristica di «relativamente facile comprensione». Per me è molto più difficile fare delle cose semplici di potenziale presa sui giovani piuttosto che prodotti complessi totalmente sperimentali. Quindi il primo al-

bum «Raptus» è una specie di ponte fra sperimentazione elettronica-computerizzata e la E.D. Music che oggi i giovani all'avanguardia cominciano a seguire con molto interesse.

E. 2000 - Per giungere a tutto questo hai compiuto degli studi particolari?

Doris: Già dai tempi del liceo scientifico le mie passioni erano la medicina e l'elettronica sperimentale. Certamente ho studiato, ma sempre da autodidatta: non credo molto nell'«istituzione scuola» dove, in realtà, si perde sempre un sacco di tempo. Musicalmente non conosco una nota e di questo sono pronta a vantarmi apertamente: agi-

sco con dei numeri e con degli schemi miei, proprio perché non voglio assolutamente essere una musicista (figura destinata a sparire), ma una programmatrice (figura del futuro).

E. 2000 - Dicci qualcosa delle tue macchine elettroniche.

Doris: Alla base di tutto c'è il synth, strumento logico fondamentale con cui opero ricerche timbriche attraverso mie schede per ottenere un suono personale. Agisco per lo più con macchine modulari e a liberi controlli visto che i synth a presets danno sonorità, tutto sommato, troppo ovvie. Con il computer opero nel binomio osservazione-codificazione per sintetizzare il suono tramite segnali numerici. Gli spazi in cui agire sono senza limite: Waveform (che preferisco), introduzione diretta di vari segnali, incisioni digital e creazioni, composizioni varie con alta precisione aritmetica, controllo che va oltre le cento armoniche. Per le sequenze base uso il sequencer computerizzato; per le improvvisazioni digitali il computer vero e proprio. Mi servo anche di un utilissimo oscilloscopio National, strumento di cui il sintetista moderno non può più fare a meno, per il controllo minuzioso e costante di tutte le operazioni.

E. 2000 - Sei sponsorizzata ovvero, brutalmente, lavori per qualche marchio?

Doris: Assolutamente no: alcuni strumenti me li sono acquistati, altri sono di Monzino.



TAC! ... E IL QUARZO OSCILLA

Non è detto che i circuiti più complessi siano sempre i migliori e che i più semplici lascino per forza a desiderare: anzi! Date un'occhiata al nostro schemetto: con un vecchio transistor e due componenti passivi si ottiene già un affidabilissimo provacrystallo, che è anche un oscillatorino in grado di farsi sentire, senza necessità di complicate tarature, a vari metri di distanza da un ricevitore. Volete sentire la vostra voce per radio? Collegate all'ingresso per modulazione esterna un microfonino dinamico (quello del vostro registratore va bene) ed il gioco è fatto. Il transistor è un « antico » PNP al Germanio cannibalizzato da qualche vecchia radiolina (SFT 320, AF116) oppure, invertendo la polarità dell'alimentazione, un qualsiasi NPN al Silicio adatto ad oscillare in RF. Componenti: T = AF 116, R = 100 Kohm, Qz = 10 MHz max, RCF = 1 mH.

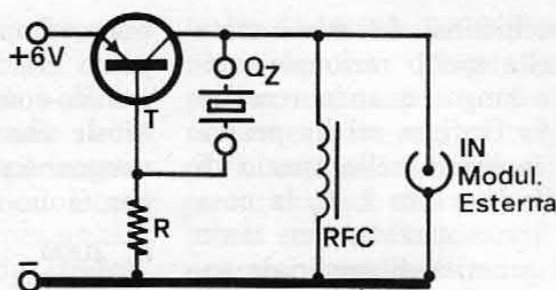

CENTO KILOCICLI PER UN BEEPER

Tutti i radioricevitori commerciali fanno bella mostra di scale di sintonia vistose e coloratissime ma, ahimé, non sempre abbastanza precise. Niente paura: con un quarzo da 100 KHz, due comunissimi transistor e pochi altri componenti possiamo costruirci un calibratore che ci fornisca, ogni cento cicli appunto, un segnale di riferimento rigorosamente esatto col quale tarare la scala. Questo dispositivo si rende particolarmente utile anche nel caso di taratura di ricevitori autocostruiti oppure nella verifica del funzionamento di vecchi ricevitori surplus. Il circuito è un semplice multivibratore

astabile il cui segnale viene ulteriormente arricchito in armoniche dalla coppia D1/R3. L'uscita del calibratore, i cui « beeps » sono utilizzabili fino ad oltre 40 MHz, può essere collegata direttamente all'ingresso del ricevitore, oppure i segnali possono essere fatti pervenire via ... etere, munendo l'apparecchietto di un'antenna a stilo. I due elementi attivi, ovvero i due transistor, sono montati ad emettitore comune; la frequenza di oscillazione è determinata dal valore del quarzo collegato tra il collettore di T2 e la base di T1. La tensione di alimentazione può variare tra 2 e 20 volt, compatibilmente con le caratteristiche dei transistor utilizzati; questi sono dei comuni NPN al silicio per alta frequenza. Componenti: R1 = 22 Kohm, R2 = 1.500 ohm, R3 = 100 Kohm, R4 = 47 Kohm, R5 = 47 Kohm, R6 = 1.500 ohm, C1 = 1.000 pF, C2 = 1.000 pF, T1 = 2N708 o equivalente, T2 = 2N708 o equival., D1 = 1N914, Al = 2/20 volt. Provate subito a montare questo piccolo ricevitore, anche per impraticarsi con l'alta frequenza: fra non molto pubblicheremo un progetto completo, veramente ok, per le onde corte.

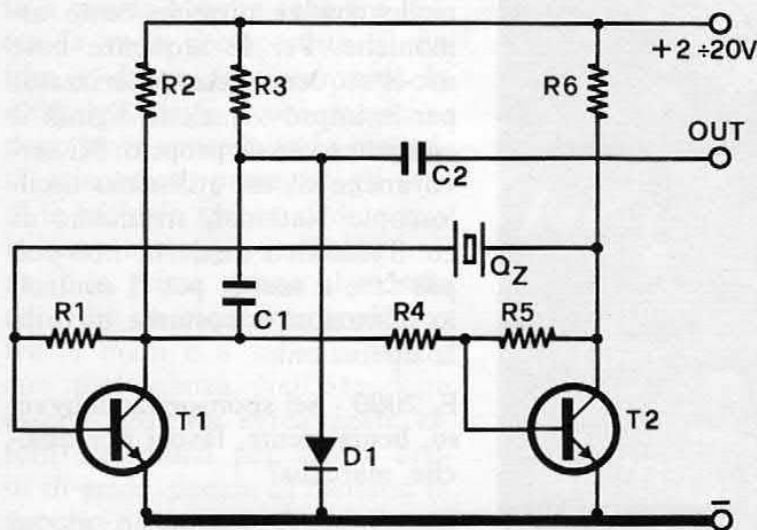

Quattro o più schemi ogni mese: sono le idee progetto, circuiti semplici e di sicuro funzionamento, richiesti o proposti anche dai lettori.

UN CHIP PER MILLE FREQUENZE

Avete mai visto un circuito incredibile? Eccone uno! Osservando lo schema non lasciatevi ingannare dalla sua apparente banalità: sotto le mentite spoglie di un «ragnetto» tessuto intorno ad un integrato (un 74LS04 sostituibile con un 7405) si cela un versatissimo generatore di frequenze dalle caratteristiche addirittura semiprofessionali. Il segnale disponibile in uscita dipende dalla capacità di C1 e può variare in frequenza da 30 Hz (con un elettrolitico da 470 μ F) a 26-28 MHz (omettendo C1 e... lasciando lavorare le capacità interne). Al di sotto dei 4 MHz si ottiene un'onda quadra, al di sopra un segnale quasi sinusoidale. La stabilità? Ottima anche per un ricevitore, provare per credere. La tensione di alimentazione deve essere di 5 volt con una tolleranza di $\pm 0,25$ volt; questo è infatti il valore tipico di tutti gli integrati TTL qual'è quello utilizzato nel circuito. Componenti: R1 = 560 ohm, C1 = vedi testo, C2 = 10.000 pF, C3 = 10 μ F 12 V, U1 = 74LS04.

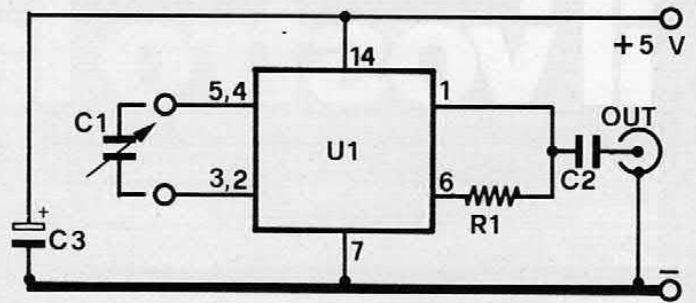

IL GIRO DEL MONDO CON POCHE LIRE

Se pensate che per ascoltare le voci dei paesi più lontani o le allegre chiacchiere dei CB locali occorrono sofisticate e costosissime apparecchiature riceventi, è perché non avete ancora sperimentato il circuitino che vi proponiamo. Si tratta di un piccolo ma efficientissimo ricevitore in reazione che copre la banda compresa tra i 18 ed i 30 MHz (questi limiti possono variare agendo sul nucleo della bobina L e, al limite, sul numero delle spire della stessa): si potranno così ricevere i programmi delle grandi compagnie di radiodiffusione operanti sui 21,6 MHz ed i CB sui 27 MHz, nonché vari altri servizi sulle frequenze intermedie. Come antenna basterà uno spezzone di conduttore della lunghezza di un paio di metri, mentre l'ascolto sarà effettuato con un auricolare piezo, oppure ci si collegherà ad un buon amplificatore. Il variabile C2, da 30 pF massimi, controlla la sintonia, mentre il potenziometro R3 (lineare da 2.200 ohm) controlla la reazione: lo si dovrà regolare per la massima sensibilità, senza però che si producano auto-oscillazioni percepibili sotto forma di fischio acuto. La bobina L, unico componente da autocostruire, è composta da un supporto elastico del diametro di 8 millimetri munito di nucleo in ferrite. La bobina è composta da 16 spire di filo di rame smaltato del diametro di 0,4 mm; partendo da massa occorre effettuare una presa alla 5^a spira per il collegamento all'antenna ed una presa all'8^a spira per il collegamento a C4/R2.

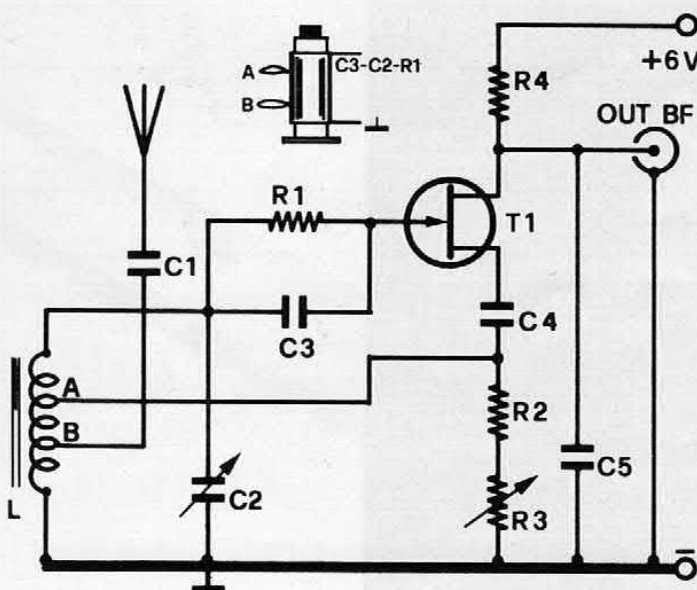

Componenti: R1 = 1,5 Mohm, R2 = 2,2 Kohm, R3 = 2,2 Kohm pot. lin., R4 = 4,7 Kohm, C1 = 5,6 pF, C2 = 30 pF variabile, C3 = 100 pF, C4 = 1.500 pF, C5 = 47.000 pF, T1 = 2N3819 o eq., Val = 6 volt.



CONTENITORI DA TAVOLO

Q un modulo per il vostro lavoro

ANCONA

G.P. ELECTRONIC FITTING - tel. 85813

AREZZO

ELECTRONIC MARKET - tel. 355397

ASTI

L'ELETTRONICA DI C. & C. - tel. 31759

BERGAMO

CORDANI F.LLI - tel. 258184

C. & D. ELETTRONICA srl - tel. 249026

BOLOGNA

VECCHIETTI GIANNI - tel. 370687

ELETTROCONTROLLI - tel. 265818

RADIOFORNITURE - tel. 253527

TOMMESANI ANDREA - tel. 550761

BOLZANO

ELECTRONIA - tel. 26631

BRESCIA

TECNOPRINT - tel. 48518

DETTAS - tel. 362304

BUSTO A. (VA)

FERT S.p.A. - tel. 636292

CANTU'

EMMEPI ELETTRONICA - tel. 705075

CASSANO D'ADDA

NUOVA ELETTRONICA - tel. 62123

CASSANO MAGNAGO (VA)

COMSEL s.d.f. - tel. 203107

CASTELLANZA (VA)

VENMATRON - tel. 504064

CATANIA

RENZI ANTONIO - tel. 447377

CESENA (FO)

MAZZOTTI ANTONIO - tel. 302528

CHIETI

R.T.C. DI GIAMMETTA - tel. 64891

COMO

FERT S.p.A. - tel. 263032

CORTINA D'AMPEZZO

MAKS (GHEDINA) - tel. 3313

FIRENZE

PAOLETTI FERRERO - tel. 294974

GENOVA

DE BERNARDI RADIO - tel. 587416

GORIZIA

B & D RESEARCH - tel. 32193

GROSSETO

ELECTRONIC MARKET - tel. 411090

IMPERIA

SICUR.EL. COMMERCIALE - tel. 272751

LATINA

ZAMBONI FERRUCCIO - tel. 45288

LIVORNO

G.R. ELECTRONICS - tel. 806020

MANTOVA

C.D.E. DI FANTI - tel. 364592

MILANO

MELCHIONI S.p.A. - tel. 5794

MILANO

FRANCHI CESARE - tel. 2894967

MILANO

SOUND ELETTRONICA - tel. 3493671

MONZA

ELETTRONICA MONZESE - tel. 23153

NAPOLI

TELERADIO PIRO DI VITTORIO - tel. 264885

NOVARA

CEEMI - tel. 35781

ORIAGO (VE)

ELETTRONICA LORENZON - tel. 429429

PADOVA

BALLARIN GIULIO - tel. 654500

PARMA

HOBBY CENTER - tel. 66933

PESCARA

DE DOMINICIS CAMILLO - tel. 37195

PIACENZA

BIELLA - tel. 384741

REGGIO CALABRIA

GIOVANNI M. PARISI - tel. 94248

REGGIO EMILIA

RUC ELETTRONICA s.a.s. - tel. 61820

RIMINI

BEZZI ENZO - tel. 52357

ROMA

REFIT S.p.A. - tel. 464217

S. BONIFACIO (VR)

ELETTRONICA 2001 - tel. 610213

SASSUOLO

ELEKTRONIK COMPONENTS - tel. 802159

TARANTO

RA. TV.EL. ELETTRONICA - tel. 321551

TERAMO

DE.DO ELECTRONIC FITTING - tel. 53331

TERNI

TELERADIO CENTRALE - tel. 55309

TORINO

CARTER S.p.A. - tel. 597661

TORINO

DURANDO SALVATORE - tel. 7396495

TORTORETO LIDO (TE)

DE DOMINICIS CAMILLO - tel. 78134

TRENTO

ELETTRICA TAIUTI - tel. 21255

TREVISO

RADIOMENEGHEL - tel. 261616

TRIESTE

RADIO TRIESTE - tel. 795250

USMATE (MI)

SAMQ ELETTRONICA - tel. 671112

VARESE

MIGLIERINA GABRIELE - tel. 282554

VERONA

MAZZONI CIRO - tel. 44828

VICENZA

ADES - tel. 505178

VIGEVANO

GULMINI LUIGI - tel. 74414

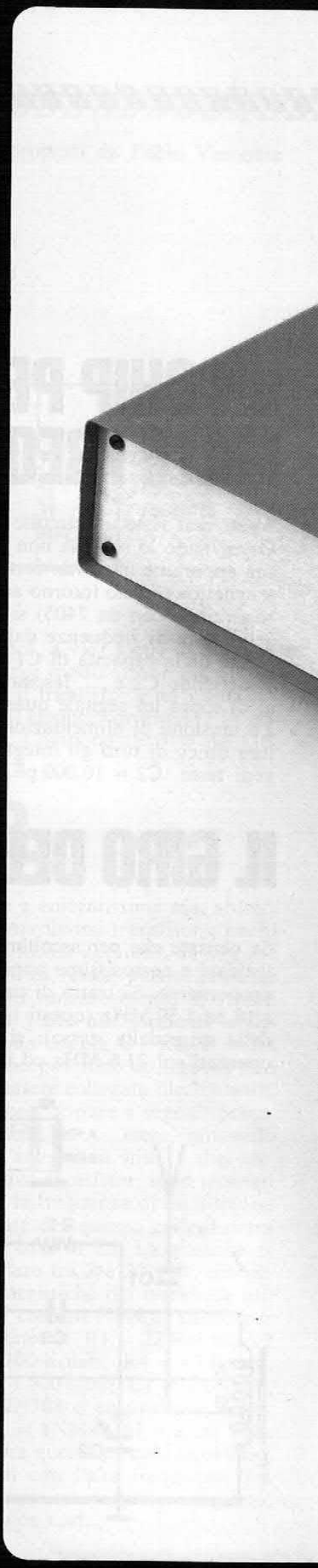

GANZERLI s.a.s.

via Vialba, 70 - 20026 Novate Milanese (Milano)

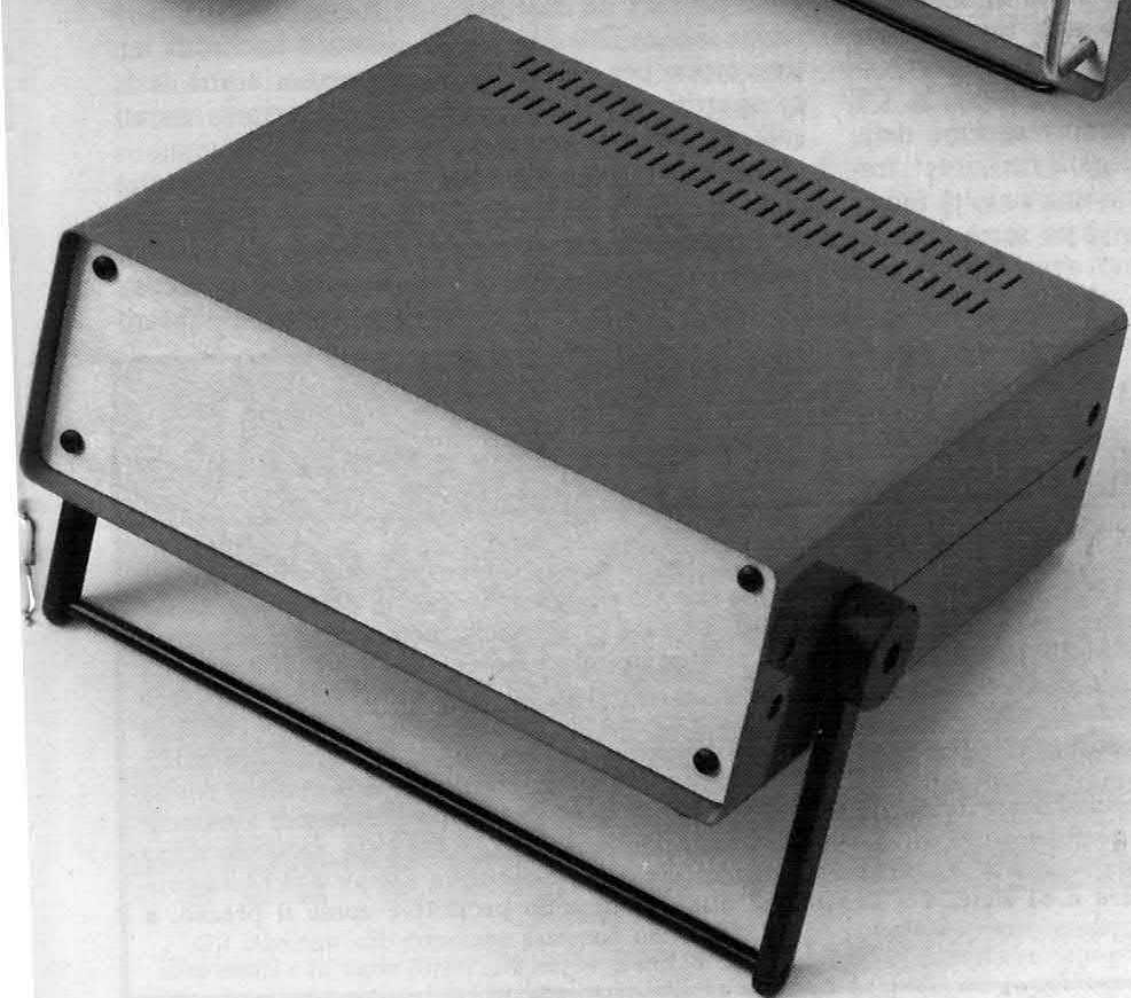
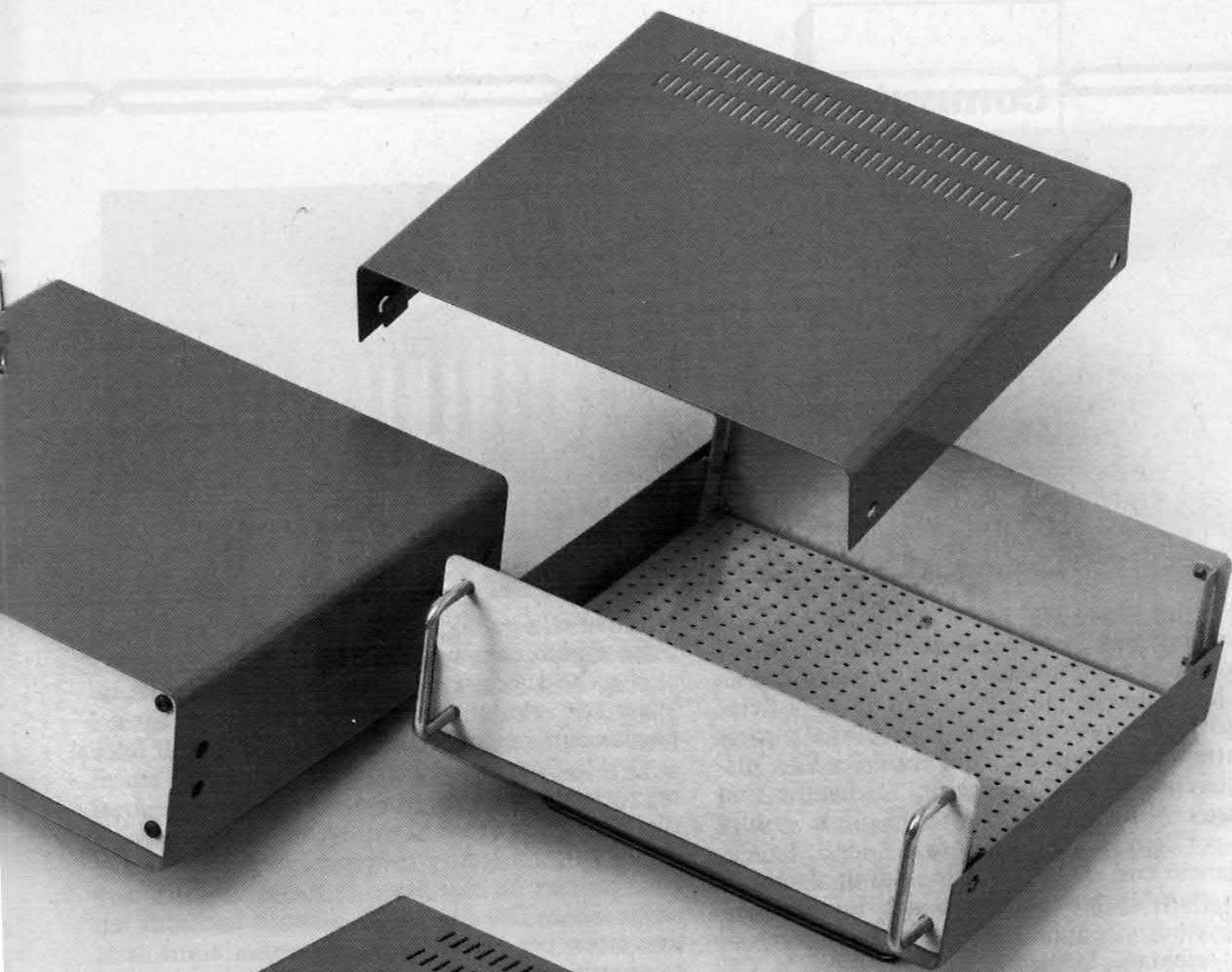

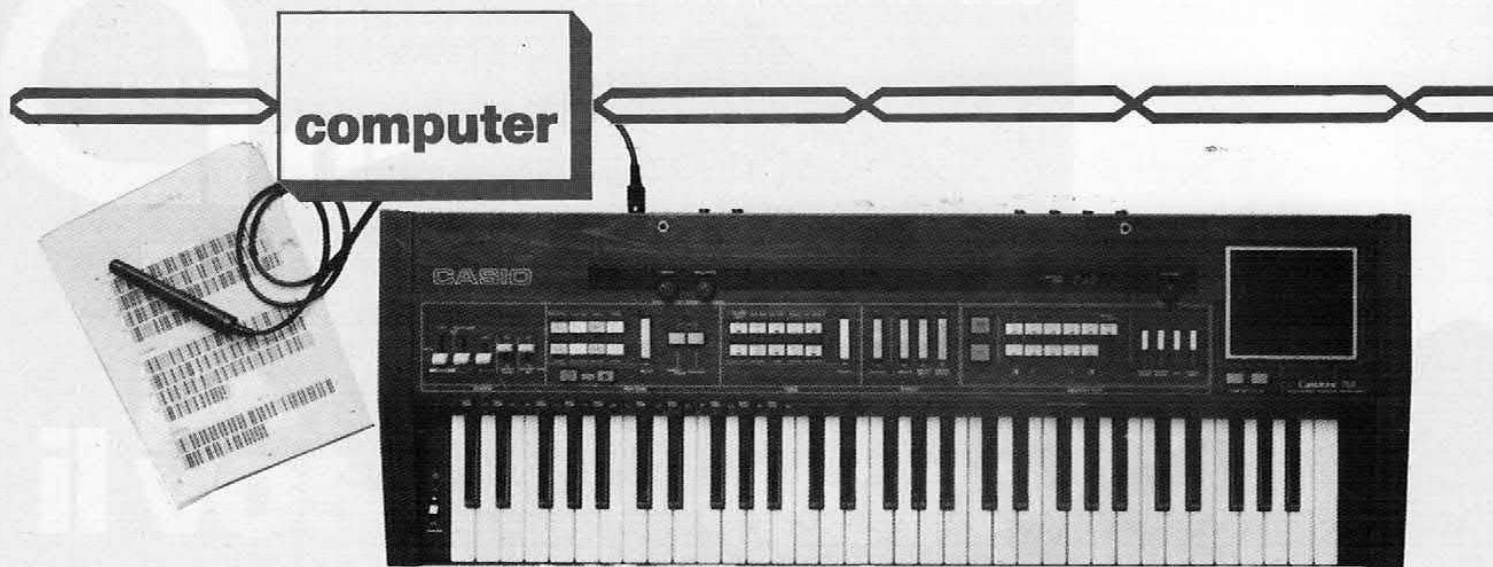

Casiotone CT 701

Se vi state chiedendo come mai al posto di un computer abbiamo messo una tastiera, eccovi la risposta: in realtà questa non è una semplice tastiera, bensì un computer camuffato da tastiera!

Tutto iniziò qualche anno fa con una piccola calcolatrice che suonava alcune melodie. Pian piano l'interesse per questi oggettini si espanse fino alla nascita della CT VL1, in grado prima di suonare e poi come accessorio di fare i conti. La Casio si lanciò così nella produzione di una serie di tastiere elettroniche che sfruttavano le conoscenze e gli studi effettuati nel campo dei microprocessori orientati. Le prime tastiere, come la CT 201, offrivano la tecnica di memorizzazione delle timbriche simili a quella impiegata nei sintetizzatori di parola, riproducendo con una fedeltà incredibile i suoni prodotti da una vasta serie di strumenti. Queste tastiere offrivano ovviamente oltre al basso costo una notevole professionalità co-

struttiva e la polifonia, mantenendo dimensioni ridotte e peso contenuto.

Il passo successivo è stata la produzione di tastiere con selezione ritmica sintetizzata ed accompagnamenti vari generati in base agli accordi fatti.

Ora la Casio ha realizzato il suo capolavoro di microelettronica: una scheda con processore a sedici bit, vari K di RAM e di ROM, un sistema operativo efficientissimo e tutto per insegnare a suonare a chi non ha mai preso in mano uno strumento musicale. Questa tastiera dispone anche di lettore ottico per poter inserire in memoria una serie di spartiti vastissima, completa di arrangiamenti sull'accompagnamento e divagazioni sul tema.

Le timbriche a disposizione sono venti e tutte sono identiche a quelle prodotte dallo strumento originale, dall'organo a canne al piano elettrico, al cello e così via. Potete poi aggiungere qualcosa alla timbrica pura tramite il Sustain, il vibrato

I COMPUTER CHE SUONANO



Sono ormai in molti quelli che si dedicano alla musica elettronica nei suoi vari aspetti: sintetizzatori, composizione tramite computer e molte altre fusioni fra suoni e... elettronici. In questi ultimi anni la necessità di un efficace controllo fra le varie funzioni eseguite e quelle richieste ha portato al felice gemellaggio computer-sintetizzatore. Molti famosi sintetizzatori polifonici utilizzano dei veri e propri controller dedicati a microprocessore: il Prophet impiega per esempio uno Z80A, il CT701 uno Z8000; ancora una volta è dimostrato che il microprocessore può essere adattato a qualsiasi necessità. Ci sono poi i casi in cui è il normale computer che viene attrezzato con le interfacce necessarie, vedi per esempio il Sinclair con la ZX Sound board o l'Apple con la scheda a 16 voci della Mountain Hardware e la tastiera Alpha Syntauri. Pian piano le due strade stanno convergendo, dando vita a strumenti dalle prestazioni veramente impensabili, incredibili solo qualche anno fa. Va citato anche quel pazzesco strumento prodotto dalla Con Brio americana che assomiglia ad un incrocio fra un terminale di computer a floppy disk, una console da astronave ed una tastiera a 61 note. Per ora le sue dimensioni sono proibitive come il prezzo, a quando la versione tascabile?

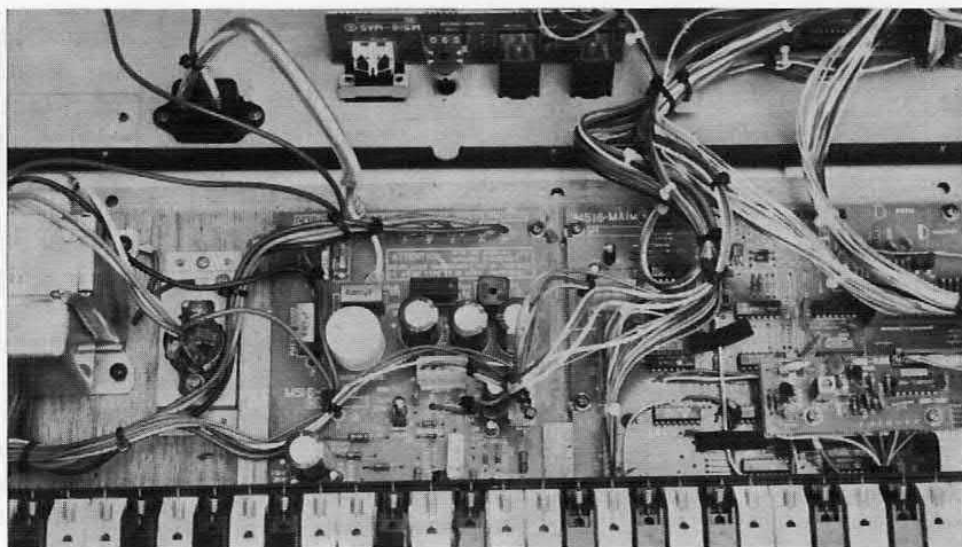
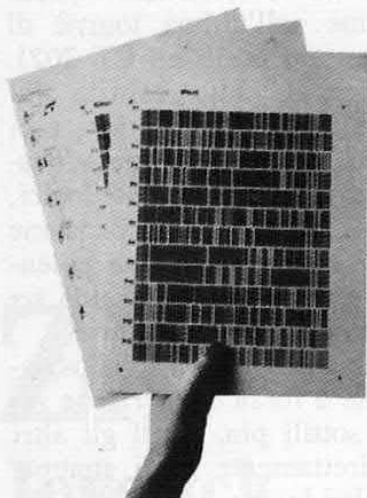

lento o veloce ad inserzione istantanea o ritardata.

Un brano musicale non è però completo se manca di accompagnamento: ecco allora una sezione ritmica da sedici ritmi, in grado di eseguire stacchi (fili in) allo sfioramento di un sensore facilmente raggiungibile senza staccare le mani dalla tastiera. Se poi volete anche basso e arpeggio, basta chiederlo.

Se siete pigri o inesperti potete concentrare la vostra attenzione sulla parte solista memorizzando l'accordo momentaneamente, liberando anche la sinistra; magari inserendo anche il Casiochord. In un crescendo di funzioni possiamo arrivare a suonare una complessa partitura con pochissima fatica, ma non è finita qui: manca ancora tutta la parte didattica e di memorizzazione. Con la penna ottica possiamo caricare in memoria un brano, dopodiché possiamo sentirlo suonare o farcelo insegnare, sfruttando la fila di led sopra la

tastiera: ad ogni tasto delle tre ottave inferiori corrisponde un led, mentre per le due ottave di accompagnamento abbiamo solo la prima con i led corrispondenti alle note, e poi altri sette led per la definizione dell'accordo suonato.

Il computer del CT701 provvede quindi tramite questi led a dirci cosa sta succedendo, indicando le note suonate ed il tipo di accordo: maggiore, minore, settima, minore 7, maggiore 7, aumentato e diminuito.

Premendo il tasto Melody Guide possiamo imparare il pezzo nota per nota e senza fretta, dato che il computer aspetta finché non premiamo il tasto corretto.

Se pensate di saper già suonare, e non avete bisogno di un maestro di musica, potete usare la memoria come sequencer polifonico e monofonico con una capacità di 345 note e 201 accordi. Le note possono essere memorizzate con fraseggi ripe-

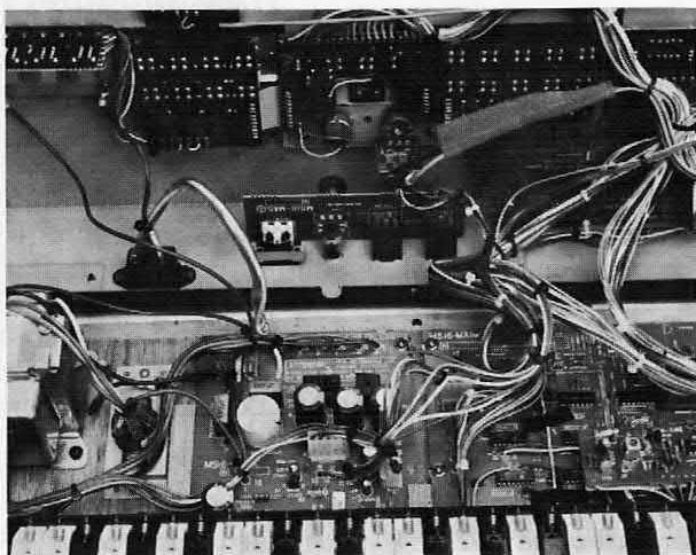

Gli stampati che popolano l'interno del CT701 sono molti e di varie forme. In primo piano la basetta alimentatrice su cui si intravedono alcuni ideogrammi.

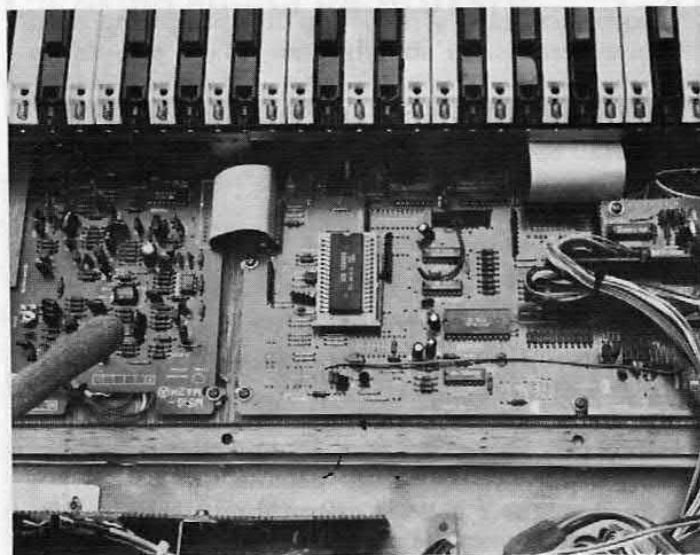

Il microprocessore uPD7802G di produzione NEC è montato su uno zoccolo ZIF (Zero Insertion Force) e il cablaggio è ordinato con fascette.

CARTA D'IDENTITA'

Mod. CT701 Casiotone
 Tastiera 5 ottave con polifonia a otto voci
 Venti preset
 Lettore ottico di spartiti a barre
 16 ritmi e accompagnamento automatico
 Sequencer mono e polifonico
 Importatore CGD Messagerie Musicali

titivi usando i comandi Return 1 e 2, aumentando notevolmente la potenza della memoria.

Le voci a disposizione sono otto in totale (otto note complessive suonabili in un solo momento) e se fate i conti noterete che durante il funzionamento in memory play rimane libero un numero di voci sufficiente ad arricchire ancora il pezzo suonato: potete divagare a piacimento mentre il computer suona il contenuto della memoria.

Insomma, le possibilità offerte da questo strumento musicale sono moltissime, in grado di accontentare sia l'inesperto che il professionista (che

I MAGNIFICI SETTE

Il CT701 è attualmente il top della produzione Casio, ma i suoi fratelli minori sono però ugualmente degni di attenzione, a partire dall'ormai famoso VL-1: il piccolo portatile che offre un sequencer da 100 note e la sintesi di un timbro sonoro a scelta in un volume inferiore al decimetro cubo; segue poi l'MT-31, polifonico ad otto note, 22 preset. Incomincia ora la serie dotata di accompagnamenti vari e percussioni sintetizzate: MT-40 per chi ha

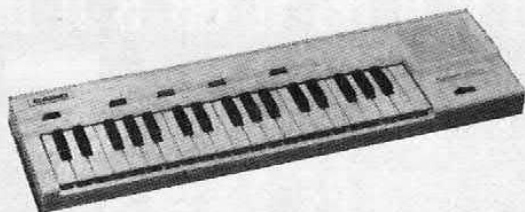

pochi soldi da spendere; CT-101 per avere le impressionanti timbriche Casio più alcuni particolari suoni sintetizzati; CT-403 con 16 ritmi e Casio-chord. Rimane il CT-202, considerato praticamente professionale con i suoi 49 preset dal realismo fotografico. Insomma una gamma di tastiere per tutte le tasche e tutte le esigenze musicali, in continua evoluzione. C'è da sperare nell'arrivo di una tastiera ancora più completa e complessa ad un prezzo Casiotone...

ha già dimostrato di gradire la flessibilità e praticità dello strumento, come nell'ultima tournè di Franco Battiato in cui è stato usato un CT 202).

Da bravi elettronici non abbiamo resistito alla tentazione di aprire questo computer-tastiera e ci siamo trovati di fronte ad un panorama paradisiaco: una scheda madre caricata di integrati logici, una vera e propria cassa acustica a sospensione pneumatica, un modulo amplificatore di potenza Sanken, un cablaggio ordinatissimo ed una serie sconfinata di stampati di dimensioni varie.

Addirittura la CPU, un uPD 7802G, è alloggiata su uno zoccolo speciale a forza d'inserzione zero per non rovinarne i sottili pin. Tutti gli altri integrati sono saldati direttamente sugli stampati vari; spiccano fra gli altri le due RAM HM4334 e i due convertitori DAC della Advanced Micro Devices. La componentistica « normale » è di provenienza Toshiba.

La tastiera è codificata a matrice di diodi ed è la stessa 5 ottave impiegata negli altri modelli Casio.

A proposito di tastiere, vogliamo ribadire come questi strumenti musicali siano figli delle avan-

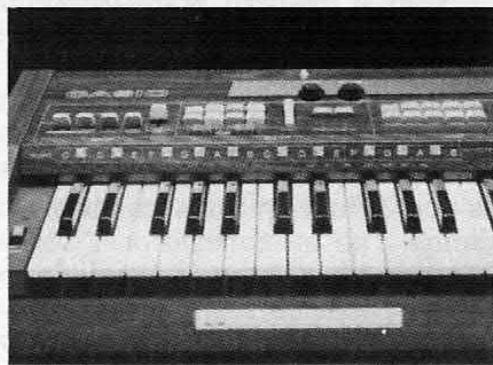

Qui sopra, evidenziato dalla freccia, il sensore per gli stacchi (fill-in) della batteria elettronica.

zate tecnologie messe a punto per la realizzazione di computer: il tocco è particolarissimo, morbido e veloce. Il tasto non aziona il solito contatto a filo, bensì determina il contatto di due piste tramite un disco di gomma conduttiva, ricalcando lo schema di una contattiera da calcolatore tascabile. Il risultato di questo trasferimento di know-how è una tastiera da oltre 100.000 operazioni per contatto.

Il prezzo non ci sembra assolutamente elevato: riteniamo anzi che questa tastiera stia alle sue concorrenti come lo ZX81 sta agli altri computer...

Mentre vi divertite con il CT701, provate un po' ad immaginare come sarà il prossimo Casiotone!

ZX

Joystick... e giochi con più classe

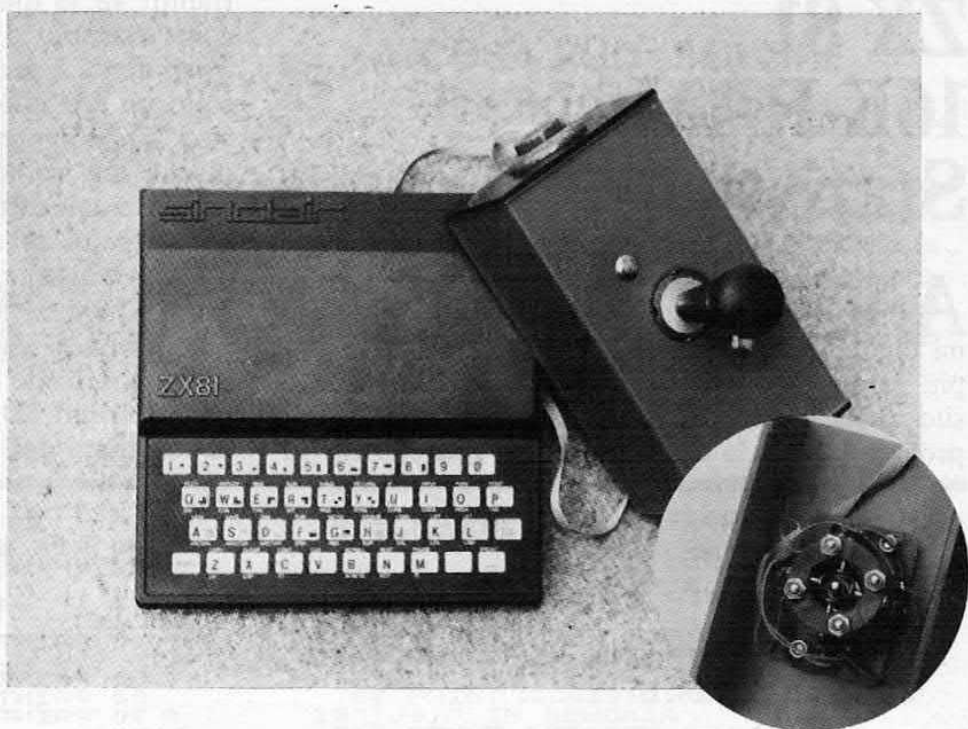

I giochi per ZX sono in aumento vertiginoso, ecco quindi nascere la necessità di rendere più pratica la tastiera del Sinclair. Solitamente per gli spostamenti nelle quattro direzioni si usano i tasti corrispondenti ai comandi del cursore, cioè i tasti 5, 6, 7 e 8.

Il Sinclair riconosce la pressione di un tasto come il contatto fra una linea ed una colonna in una matrice. Possiamo quindi inserire un joystick con una estrema facilità. Il progetto da noi proposto è compatibile sia con lo ZX con 8K che con l'81:

i collegamenti

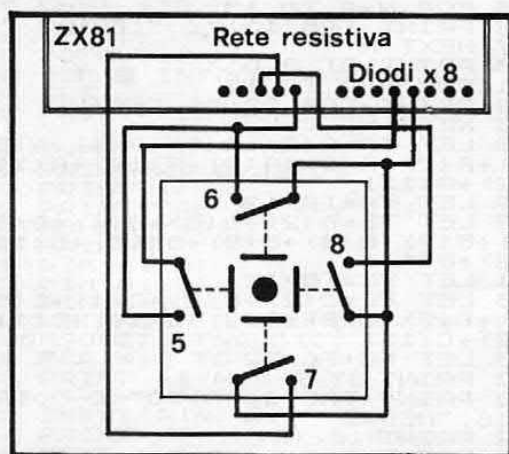

Per collegare il joystick è necessario aprire il computer e saldare cinque fili al connettore della tastiera senza che il pettine sia estratto.

è sufficiente connettere i quattro interruttori del joystick al posto dei tasti che volete impiegare. Lo potete trovare alla Sound Elettronica (via Fauchè 9, Milano), su richiesta, il nostro schema di collegamento corrisponde ai tasti 5, 6, 7 e 8, ma comunque potete selezionare i tasti che preferite, ricordando che lo schema della tastiera non è cambiato ed è ancora quello già da noi pubblicato.

Potete riservare nella scatola del joystick lo spazio per un pulsante di sparo, che potrete poi collegare al tasto utilizzato nel particolare gioco...

Un programma da provare

```

10 LET A=VAL "50"
20 LET B=VAL "50"
30 LET C=NOT PI
40 GOTO VAL "110"
50 IF INKEY#="5" THEN LET A=A-
SGN PI
60 IF INKEY#="6" THEN LET B=B-
SGN PI
70 IF INKEY#="7" THEN LET B=B+
SGN PI
80 IF INKEY#="8" THEN LET A=A+
SGN PI
90 IF INKEY#="9" THEN LET C=NO
T PI
100 IF INKEY#="0" THEN LET C=SG
N PI
110 PLOT A,B
120 UNPLOT A,B
130 IF C=SGN PI THEN GOTO VAL "
50"
140 PLOT A,B
150 GOTO VAL "50"

```

Questo semplicissimo programma, steso sfruttando alcuni metodi per risparmiare memoria, gira su 1 K e serve a tracciare disegni sul video.

ZX 81 16K RAM: Statistiche

Alquanto sembra incominciano a circolare le prime stampanti ZX e finalmente i programmi che ci arrivano sono diretti da Sinclair, niente più errori di pubblicazione e simili. Luigi Esposito ci ha inviato un print out completo del suo programma per la compilazione di grafici a tre va-

riabili: ve lo diamo così come ci è stato inviato, come esempio di realizzazione di uno di voi. Il programma è gestito da menu e potete vedere qui sotto un esempio di impiego. Pensiamo che il vostro ZX computer non sia solo una miniera di giochi, ma anche uno strumento per tutte quelle utilizzazioni serie che spesso vengono fatte con computer di prezzo molto più elevato.

Le indicazioni per alterare la scala e il rapporto di riduzione sul grafico sono a fondo delle note inviateci da Luigi Esposito. Come potete vedere ci richiede anche gentilmente... il programma Labirinto 3D, vorrà dire che lo Scacchi andrà al fortunato del prossimo mese... (che siate voi?)

```

LUIGI ESPOSITO
-00145 -ROMA VIA RUZZANTE 22
PROGRAMMA PER ZX81 CON 16K RAM
ESEMPIO DI DATI RELATIVI AD 1 ANNO
DI 3 VARIABILI CON GRAFICO RELATIVO
DATI IN MEMORIA (1981)

```

	A	*B*	*C*
GEN	£ 16	£ 2	£ 16
FEB	£ 13	£ 4	£ 14
MAR	£ 10	£ 6	£ 12
APR	£ 7	£ 8	£ 10
MAG	£ 4	£ 10	£ 8
GIU	£ 1	£ 12	£ 6
LUG	£ 4	£ 14	£ 4
AGO	£ 7	£ 16	£ 3
SET	£ 10	£ 18	£ 2
OTT	£ 13	£ 14	£ 1
NOV	£ 16	£ 10	£ 3
DIC	£ 18	£ 6	£ 5

```

A) TOT=£ 119 MED=£ 9.9166667
B) TOT=£ 120 MED=£ 10
C) TOT=£ 81 MED=£ 6.75

```

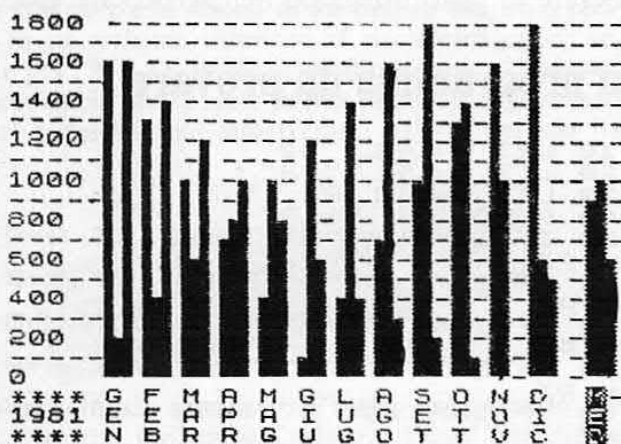

```

STATISTICA ANNO 1981
=====

```

```

MENU:
A) INTROD.NUOVI DATI
B) VIS.DATI IN MEMORIA
C) STAMPA GRAFICO
D) REGISTRAZIONE DATI

```

```

LISTING
10 REM ■ MENU ■
20 PRINT "STATISTICA ANNO 19..
30 IF J$(<)"0" THEN PRINT AT 0,
18;J$
40 PRINT "=====
50 PRINT
60 PRINT " MENU:"
70 PRINT " A) INTROD.NUOVI
DATI"
80 PRINT " B) VIS.DATI IN M
EMORIA"
90 PRINT " C) STAMPA GRAFIC
O"
100 PRINT " D) REGISTRAZIONE
DATI"
110 INPUT S$
120 IF S$(<)"A" AND S$(<)"B" AND
S$(<)"C" AND S$(<)"D" THEN GOTO 11
0
130 IF S$="A" THEN GOTO 550
140 IF S$="C" THEN GOTO 310
150 IF S$="D" THEN GOTO 760
160 REM ■ STAMPA DATI+TOT+MED ■
170 CLS
180 PRINT "DATI IN MEMORIA";
190 PRINT "(19";J$;")"
200 PRINT
202 PRINT TAB 4;"*A*";TAB 13;"*
B*";TAB 22;"*C*"
205 PRINT
210 FOR N=2 TO 13
220 PRINT A$(N*3-2 TO N*3);" £
"
221 PRINT AT (N+2),6;A(N)
222 NEXT N
224 PRINT AT 3,0;" "
225 FOR N=2 TO 13
226 PRINT TAB 13;"£ ";B(N)
227 NEXT N
230 PRINT AT 3,0;" "
231 FOR N=2 TO 13
232 PRINT TAB 22;"£ ";C(N)
233 NEXT N
240 LET TA=A(2)+A(3)+A(4)+A(5)+
A(6)+A(7)+A(8)+A(9)+A(10)+A(11)+
A(12)+A(13)
250 LET YA=TA/12
252 LET TB=B(2)+B(3)+B(4)+B(5)+
B(6)+B(7)+B(8)+B(9)+B(10)+B(11)+
B(12)+B(13)
254 LET YB=TB/12
256 LET TC=C(2)+C(3)+C(4)+C(5)+
C(6)+C(7)+C(8)+C(9)+C(10)+C(11)+
C(12)+C(13)
258 LET YC=TC/12
260 PRINT
270 PRINT TAB 0;"A)TOT=£ ";TA;T
AB 16;"MED=£ ";YA
272 PRINT
275 PRINT TAB 0;"B)TOT=£ ";TB;T
AB 16;"MED=£ ";YB
277 PRINT
280 PRINT TAB 0;"C)TOT=£ ";TC;T
AB 16;"MED=£ ";YC
290 COPY
300 GOTO 710

```

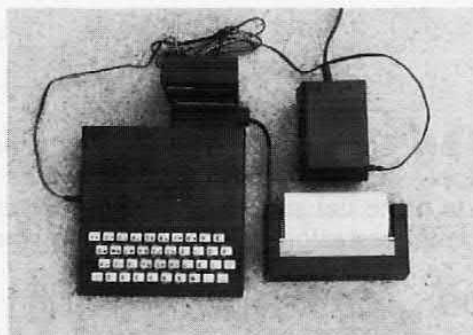
A COSA PUO' SERVIRE IL PROGRAMMA

Avere sempre a disposizione dei dati sotto forma numerica a volte non rende l'idea della situazione; un bel grafico visualizza invece molto meglio la cosa. Luigi Esposito ha quindi pensato questo programma che visualizza l'andamento di tre variabili nel corso di dodici mesi e ne calcola il valore medio. Gira su ZX81 con 16K di RAM.

```

310 REM ■ STAMPA SCALA ■
320 CLS
330 LET P=1800
340 FOR U=0 TO 18 STEP 2
350 PRINT AT U,0;P
360 PRINT AT U,5; "-----"
-----
370 LET P=P-200
380 NEXT U
390 PRINT AT 19,0; "**** G F M A
M G L A S O N D. "
400 PRINT AT 20,0; "19";J$; " E E
A P A I U G E T O I "
410 PRINT AT 21,0; "**** N B R R
G U G O T T U C "
420 REM ■ STAMPA GRAFICO ■
430 LET Z=6
440 FOR K=2 TO 13
450 LET Z=Z+4
460 FOR X=7 TO INT A(K)*2+6
470 PLOT Z,X
471 NEXT X
472 FOR X=7 TO INT B(K)*2+6
473 PLOT Z+1,X
474 NEXT X
475 FOR X=7 TO INT C(K)*2+6
476 PLOT Z+2,X
477 NEXT X
478 NEXT K
499 NEXT K
500 LET Z=Z+6
510 FOR H=7 TO INT YA*2+6
512 PLOT Z,H
515 NEXT H
520 FOR H=7 TO INT YB*2+6
522 PLOT Z+1,H
524 NEXT H
530 FOR H=7 TO INT YC*2+6
532 PLOT Z+2,H
534 NEXT H
535 COPY
540 GOTO 710
550 REM ■ INTROD.DATI ■
560 CLS
570 PRINT "INTRODURRE DATI ANNO
19."
580 INPUT J$
590 PRINT AT 0,23;J$
600 PRINT
610 PRINT TAB 4; "A*";TAB 13; "B
B*";TAB 22; "C*"
615 PRINT
620 DIM A(13)
622 DIM B(13)
624 DIM C(13)
630 LET A$=" GENFEBMARAPR MAGG
IULUGAGOSETOITNOVDIC"
640 FOR N=2 TO 13
650 PRINT A$(N*3-2 TO N*3); " £
-----
652 INPUT A(N)
654 PRINT AT (N+2),6;A(N)
656 NEXT N
658 PRINT AT 3,0; ""
659 FOR N=2 TO 13
660 PRINT TAB 13; "£ ";
661 INPUT B(N)
662 PRINT B(N)
663 NEXT N

```

```

665 PRINT AT 3,0; ""
666 FOR N=2 TO 13
667 PRINT TAB 22; "£ ";
668 INPUT C(N)
669 PRINT C(N)
670 NEXT N
690 PRINT AT 0,0; ""
700 PRINT AT 18,0; "DATI PER IL
19";J$; " IN MEMORIA"
710 REM ■ RITORNO A MENU ■
720 PRINT AT 0,22; "MENU?:N/L"
730 INPUT B$
740 CLS
750 GOTO 10
760 REM ■ SALVATAGGIO DATI ■
770 CLS
780 PRINT "REGISTRAZIONE DATI A
NNO 19";J$
790 PRINT "-----"
800 PRINT
810 PRINT
820 PRINT "N.B.--IL NOME DI QUES
TO PROGRAMMA
E ADESSO ""19";
J$; """"
830 PRINT "-----"
840 PRINT
850 PRINT "1) AVVIARE IL REGIST
RATORE IN
RECORD"
860 PRINT
870 PRINT "2) PREMERE N/L E ATT
ENDERE LA
RICOMPARSA DEL QU
ADRO"
880 LET W$="19"
890 LET D$=W$+J$
900 INPUT B$
910 SAVE D$
920 CLS
930 PRINT
940 PRINT
950 PRINT
960 PRINT "SPEGNERE IL REGISTRA
TORE"
970 FOR P=0 TO 50
980 NEXT P
990 CLS
1000 GOTO 10

```

N.B.: PER CAMBIO SCALA MODIFICAR E LINEE 330 E 370 PER CAMBIO DIVISORE DELLA RAPP. GRAFICA MODIFICARE LINEE 460,472,475,510,520,530 SE CARICATO DA NASTRO IL PROGRAM MA VA IN AUTOSTART

PER LA REDAZIONE:
IN CASO DI VINCITA VORREI LA CASSETTA DEL LABIRINTO IN 3D, GRAZIE
LUIGI ESPOSITO

Novità, informazioni, segnalazioni dai lettori, computer user club.

a cura di Simone Majocchi

Con nostro grande dispiacere siamo stati avvertiti di un piccolo imbroglio fatto da Roberto Leuci, primo vincitore della rubrica di software dei lettori: ci è stato fatto pervenire infatti il listato originale, identico a quello proposto da Roberto fino all'ultima riga! Il nostro caro amanuense non ha sostituito neanche i numeri di riga, costringendoci ora a spostare le nostre lodi sull'autore inglese. In redazione stiamo pensando di mandare la cassetta in palio all'autore inglese...

Comunque, fra una copiatura e l'altra arriva anche del materiale interessante, come per esempio il programma pubblicato questo mese: tre variabili sono campionate nell'arco dei dodici mesi e ne viene plotato l'andamento su un istogramma competo di me-



MEETING APR 25TH 8-00AM

dia finale. Con questo programma, non copiato, il signor Esposito si porta a casa una cassetta del Labirinto 3D. A proposito di cassette, lo ZX User Club ha appena sfornato cinque nuove cassette e sta incominciando a far circolare un paio di fogli stampati contenenti informazioni e programmi studiati apposta per il vostro ZX computer. Se avete avuto qualche problema con le poste per raggiungere questi signori, allora potete rivolgervi a tutti i Bitshop Primavera, dato che il software è ora distribuito anche dalla catena Bitshop.

Finalmente anche in Italia la Tandy Radio Shack è stata presa in mano da un distributore seriamente intenzionato a diffondere la serie di computer più venduta in America: dal modello uno al modello sedici, dal Colour Computer alla PC2, insomma tutta la gamma di prodotti Tandy Radio Shack ora la potete trovare nei cinquanta Bitshop sparsi in tutto il territorio nazionale.

Sta invece arrivando dal Giappone un nuovo computer tascabile dalle prestazioni ancora più sensazionali: un sistema operativo e Basic su ROM da 16K,

un processore CMOS a otto bit e RAM espandibile con cartucce (sempre a CMOS) a volontà. In più, seguendo le orme del suo fratello maggiore come età minore come prestazioni, è dotato di interfaccia per

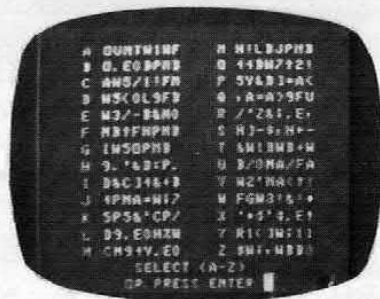

registratore a cassette e stampante. La differenza più evidente fra la vecchia e la nuova stampante è che quest'ultima è grafica (256 x 256) e a quattro colori quattro! Oltre alla stampante in alta risoluzione abbiamo anche la possibilità di grafica sulla linea del visore ad LCD. Le funzioni nuove sono molte, vi possiamo ormai dire solo il nome: Sharp PC-1500 e che da settembre sarà disponibile presso la rete di vendita Melchioni.

I più bravi fra coloro che hanno inviato programmi questo mese sono: Luigi Esposito, via Ruzzante 22, Roma, che vince la cassetta del Labirinto 3D; Luigi Rizzo, via Pardi 5, Pisa. Ringraziamo Maurizio Marzi, via Rianese 159, Riano per la segnalazione della



copiatura dell'infido Roberto Leuci.

Segnaliamo a tutti gli appassionati dell'interfaccia dei computer con il mondo esterno un nutrito volume dedicato ai Sistemi di Controllo, di Noel M. Morris. Questo libro fa parte di una collana di elettronica pubblicata dalla Hoepli sempre a cura di N. M. Morris. Potete trovare tutta la collana, come molti altri libri di elettronica presso la libreria Hoepli, via Hoepli, Milano.

Se non siete di Milano potete ugualmente usufruire del vasto assortimento di pubblicazioni Hoepli richiedendo a nostro nome il catalogo completo, che fra le altre cose comprende anche numerosi testi di astronomia ed elettronica elementare o professionale.

Una tastiera digitale

Tutti si ha ormai un telefono, pochi (i soliti fortunati con i soldi) un telefono a tastiera. Eppure per chiunque è possibile con poca spesa costruirne uno. Più esattamente costruire una tastiera digitale da sostituire al vecchio disco combinatore del proprio telefono. In pratica, come si vedrà guardando le pagine che seguono, basterà realizzare due sole basette e procurarsi pochi componenti. Il funzionamento è assolutamente sicuro e la realizzazione decisamente al-

**BUTTA VIA IL DISCO
DEL TUO TELEFONO E FAI
IL NUMERO SOLO CON
LA PRESSIONE DELLE DITA.
UN CIRCUITO SEMPLICE
CHE FUNZIONERA'
IMMEDIATAMENTE.**

di MAURO D'ANTONIO

la portata di tutti. Unico avvertimento: l'impianto è da considerarsi sperimentale perchè, come è noto, la SIP non gradisce interventi sui propri apparecchi. E' pur vero però che, almeno

per impianti a spina, ci si può sempre procurare un secondo apparecchio su cui agire indisturbati. Dunque vogliamo provare? Andiamo a guardare lo schema.

E' proprio ridotto all'osso: due integrati, tre transistors, un relé, qualche altro elemento passivo. Il vostro telefono però cambierà faccia; con gli amici farete certo una bella figura se direte di aver operato voi il trapianto, e chissà, magari, vi capiterà di doverlo fare anche per



qualcuno di loro... Ricordiamo intanto il funzionamento dell'apparecchio telefonico. Quando la cornetta è nella sua locazione, la tensione continua ai capi della linea telefonica vale circa 60 V. Se arriva una chiamata, ai morsetti di allacciamento troviamo un segnale alternato interno ai 70 Veff che, tramite un condensatore, giunge al campanello; noi alziamo la cornetta e la tensione, per effetto del carico applicato, scende a circa 8 V e ad essa è sommato l'eventuale segnale B.F. di chi sta all'altro capo (o della centrale).

Se siamo noi a dover chiamare qualcuno dobbiamo agire sul disco combinatore. Appena lo giriamo in senso orario, la cornetta viene cortocircuitata da un apposito interruttore contenuto nella meccanica del combinatore (si eliminano così i fastidiosi nonché nocivi impulsi che altrimenti si scaricherebbero sul trasduttore acustico); una volta tolto il dito, nella corsa di ritorno il disco aprirà e chiuderà un contatto, staccando e riattaccando ritmicamente (a circa 10 Hz) il collegamento con la linea. In questo modo abbiamo formato la prima cifra. Le altre verranno formate similmente: l'1 con un impulso, il 2 con due impulsi, e così via fino allo 0 con dieci impulsi.

Lo stesso effetto si potrebbe ottenere pigiando e rilasciando uno dei pulsanti su cui si appoggia la cornetta: naturalmente il dito dovrà tenere la frequenza di 10 Hz, compito facile finché si tratta di formare cifre fino al 4, ma alquanto arduo per cifre superiori.

Vediamo ora come il circuito presentato riesce a sostituire il suo equivalente meccanico. Per prima cosa, è opportuno dire che l'alimentazione è presa direttamente dalla linea ponendo il dispositivo in serie al ricevitore. Quest'ultimo addirittura fa le veci della resistenza di zavorra per lo zener DZ1.

schema elettrico

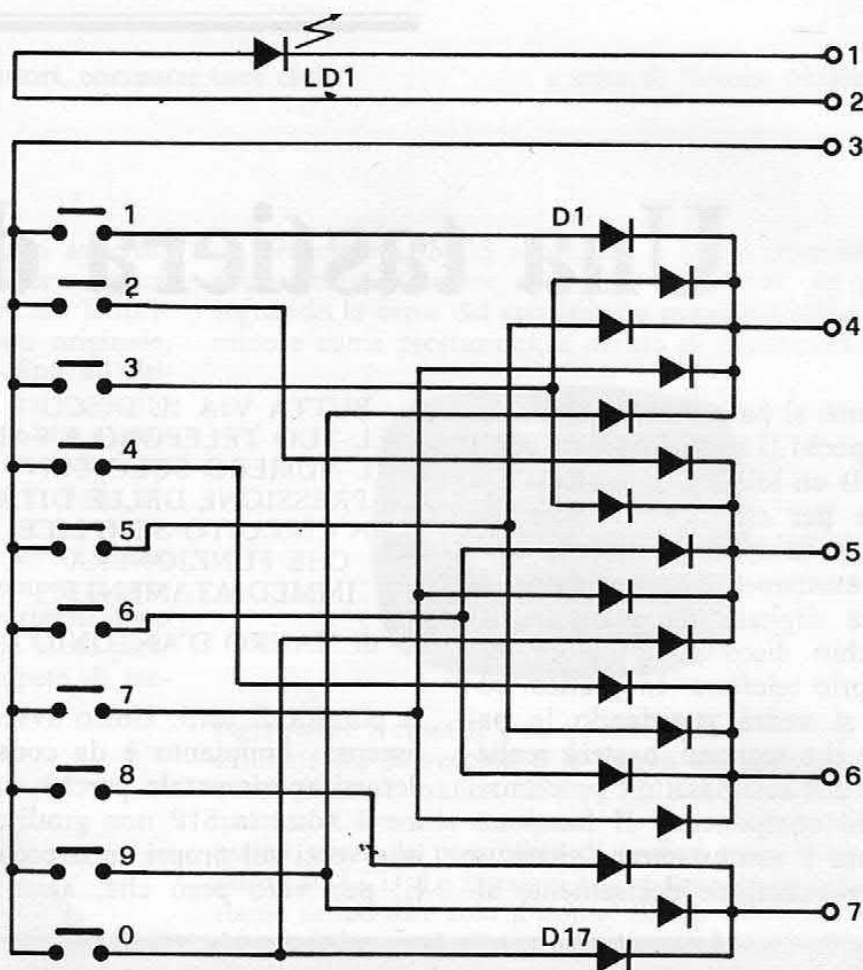

La corrente che scorre attraverso la suddetta resistenza (quando la cornetta èalzata) va a caricare, tramite i diodi D20 e D21, il condensatore C3; raggiunta la tensione sufficiente, T2 entra in conduzione e porta alla saturazione anche T3, il quale fornisce l'alimentazione al resto del circuito. LD1 si illumina, avvisando che il combinatore è pronto a ricevere i comandi.

La matrice di diodi composta da D1-D17 serve da interprete: essa è in grado di trasformare i comandi decimali, da noi impartiti, in comandi binari che vengono poi eseguiti da U1; in altre parole, se premiamo P3 un impulso positivo (dato da C1 scarico) arriverà « contemporaneamente » ai pin 4 e 12 di U1; se avessimo premuto P7, lo stesso impulso sarebbe arrivato « nello

VEDIAMO COME FUNZIONA

Il combinatore utilizza due soli circuiti integrati; tre transistor e pochi altri componenti passivi completano il circuito. Tramite 10 pulsanti ed una rete logica a diodi l'apparecchio è in grado di generare dieci differenti treni d'impulsi che corrispondono ai vari numeri. La lunghezza degli impulsi e il duty cycle corrispondono agli standard SIP. La tensione di alimentazione viene ricavata direttamente dalla linea telefonica la quale, come noto, presenta un potenziale compreso tra 10 e 60 volt continui. Gli impulsi generati dal circuito vengono applicati alla linea mediante un piccolo relé della Feme. L'interruttore del relé si apre e si chiude sulla linea telefonica con la stessa frequenza e durata degli impulsi generati dal circuito.

Il circuito utilizza, come si vede, soltanto due integrati e tre transistor. A sinistra, pagina a fianco, la matrice dei diodi e il led di segnalazione.

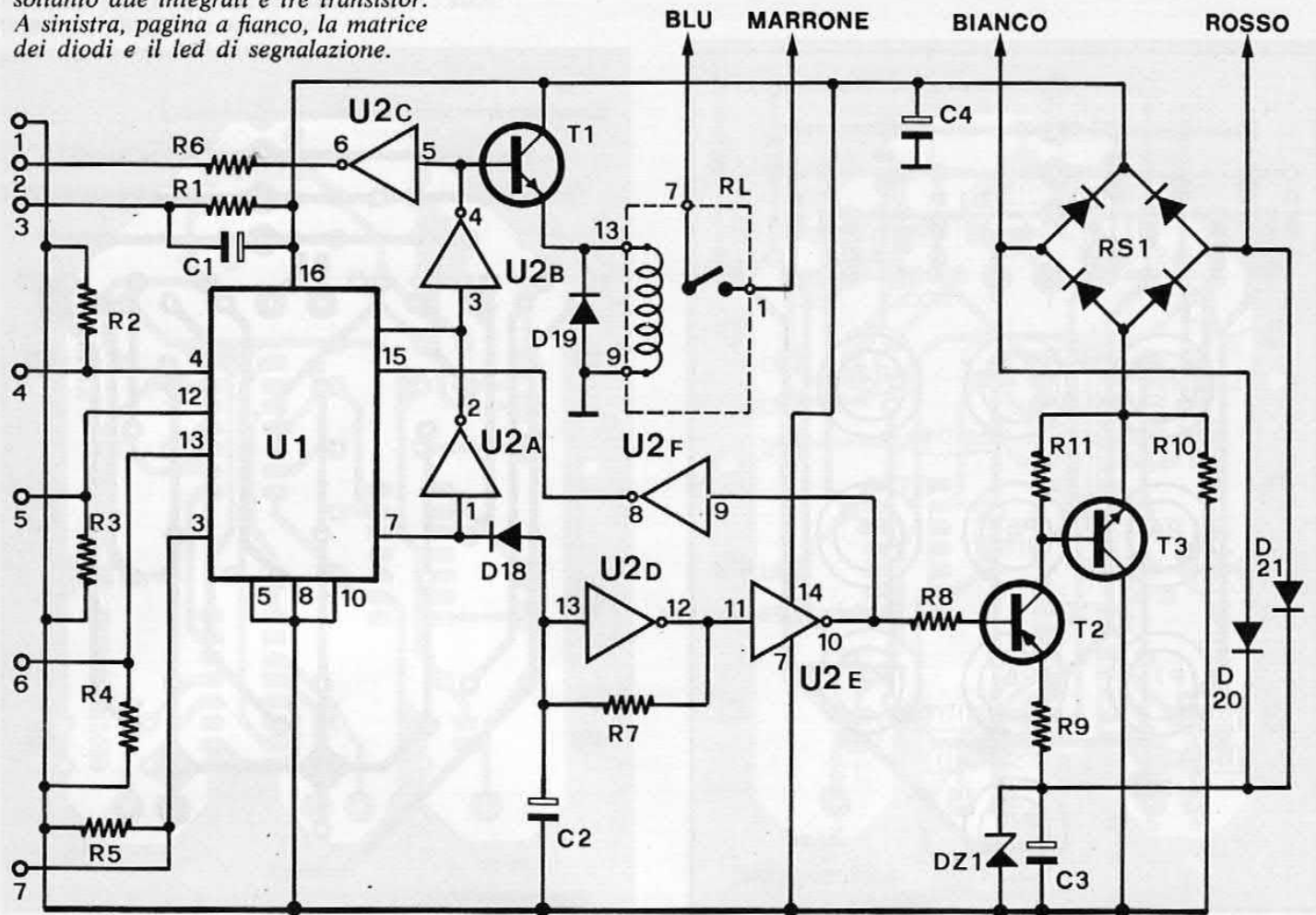

stesso istante » ai pin 4, 12 e 13 sempre di U1; in questi due esempi la matrice ha tradotto il 3 in un 0011, e il 7 in un 0111, naturalmente entrambi in codice BCD.

Quando agli ingressi 4, 12, 13 e 3 viene applicata una combinazione diversa da 0000, U1 risulta abilitato, il piedino 7 va alto e l'oscillatore, composto da U2D, C2 e R7, entra in funzio-

ne. L'onda quadra generata arriva attraverso U2E a T2 e T3, i quali staccano e riattaccano la linea tante volte quante ne vuole la cifra prescelta; nel frattempo il contatore U1 conta alla rovescia gli impulsi che gli arrivano al pin 15 tramite U2F. Alla fine del conteggio il piedino 7 di U1 trova basso e blocca l'oscillatore con l'aiuto di D18.

U2A fa sì che qualsiasi co-

mando, impartito mentre U1 è al lavoro, venga ignorato da U1 stesso; U2C nello stesso tempo mantiene spento LD1; infine U2B e T1 mantengono eccitato il relé che cortocircuita la cornetta mentre viene formata la cifra.

Se si osserva attentamente il circuito si nota che negli intervalli in cui T2 e T3 sono interdetti manca l'alimentazione al-

Il nostro telefono (cui abbiamo asportato il disco combinatore) rinnovato con la tastiera digitale autocostruita. La mascherina, da cui fuoriescono tasti e led di segnalazione, è stata realizzata in vetronite poi dipinta con lacca nera.

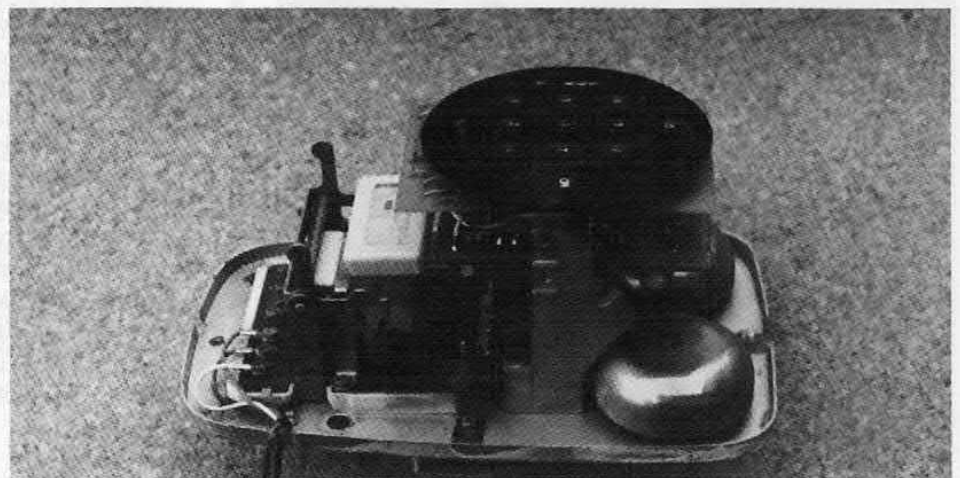

la costruzione

Il primo circuito stampato (codice 38-1B, lire 5.000) contenente la matrice dei diodi e a cui vanno collegati i pulsanti.

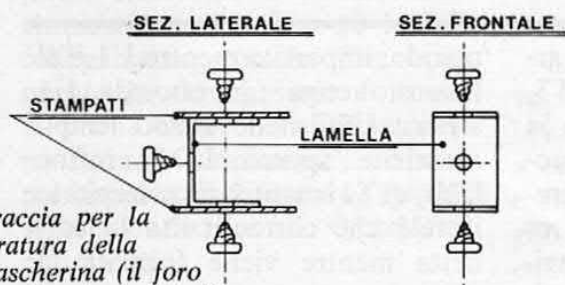
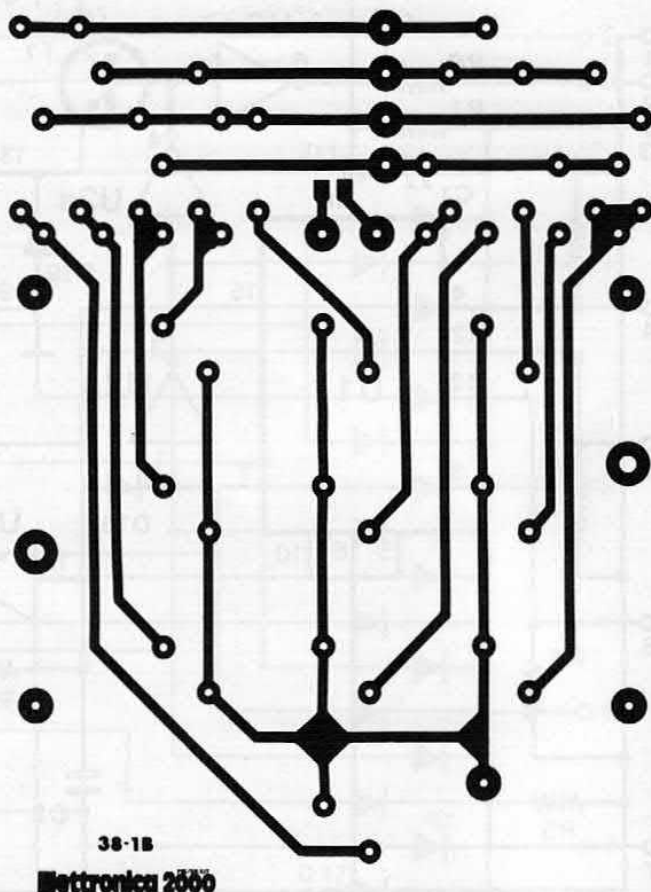
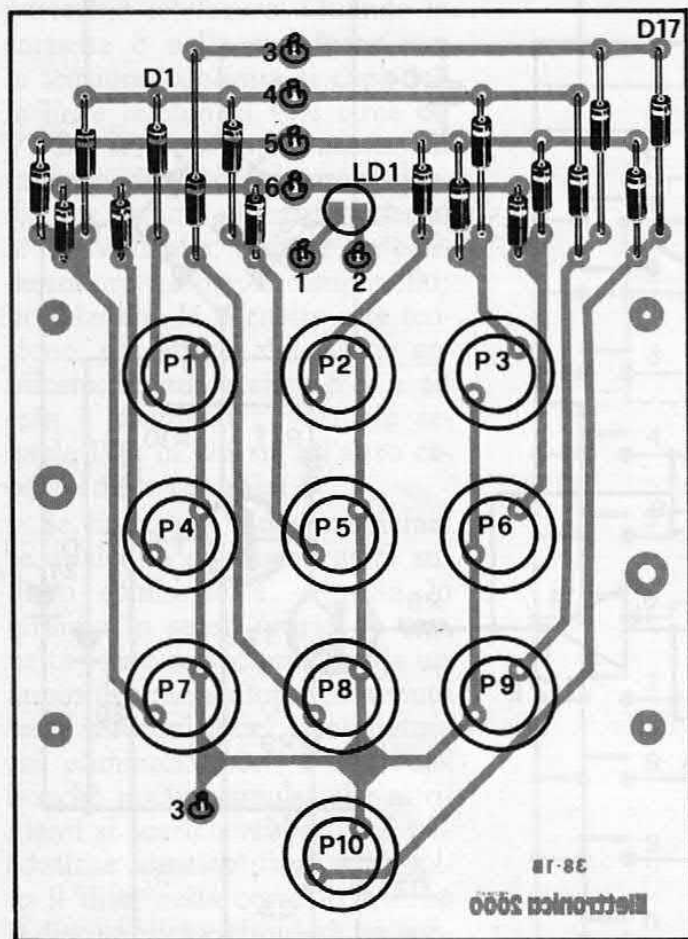

Traccia per la foratura della mascherina (il foro circolare è per il led) e sistemazione delle due basette legate tra loro per mezzo di due lamierini sagomati a U.

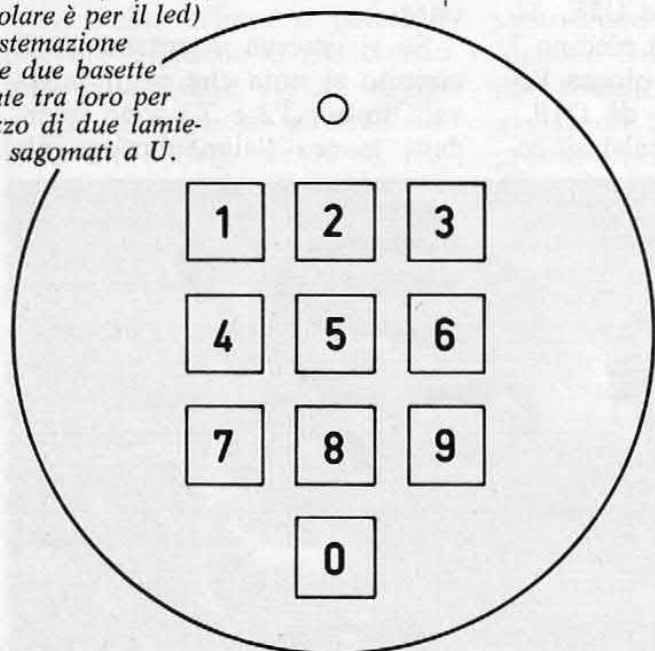

COMPONENTI

R1 = 15 Kohm
R2 = 4,7 Kohm
R3 = 4,7 Kohm
R4 = 4,7 Kohm
R5 = 4,7 Kohm

R6 = 1 Kohm
R7 = 3,9 Kohm
R8 = 1 Kohm
R9 = 330 ohm
R10 = 15 Kohm
R11 = 47 Kohm
C1 = 10 μ F 16 V

PER IL MONTAGGIO

La realizzazione della tastiera digitale richiede una certa dimestichezza non solo con i cablaggi elettronici ma anche con i montaggi di tipo meccanico. L'apparecchio deve infatti essere inserito e fissato all'interno del telefono sfruttando la struttura già esistente. Dopo aver montato le due basette, eliminato il vecchio disco combinatore meccanico e verificato che il circuito funzioni correttamente, dovrete fissare tra loro le due basette. Per questa operazione è necessario utilizzare due piccoli profilati d'alluminio a forma di « U » delle dimensioni di 10 x 20 millimetri circa (vedi disegni). I lati corti dei profilati dovranno essere fissati sul lato rame dei due stam-

Disposizione dei componenti sul secondo circuito stampato (codice 38-1A, lire 5.000): qui sotto la traccia rame.

...della tastiera

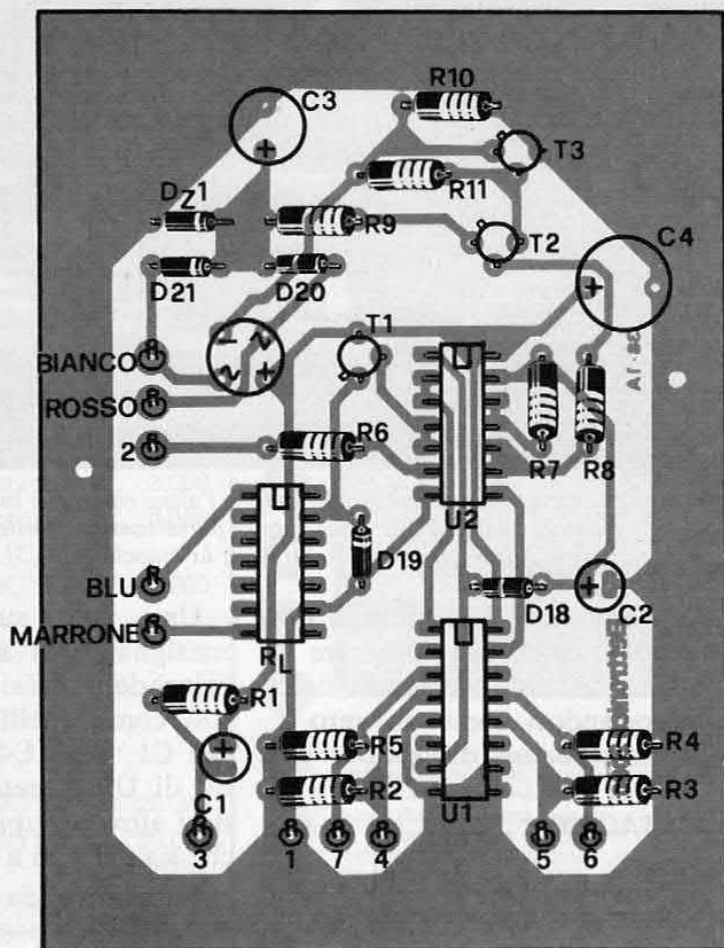
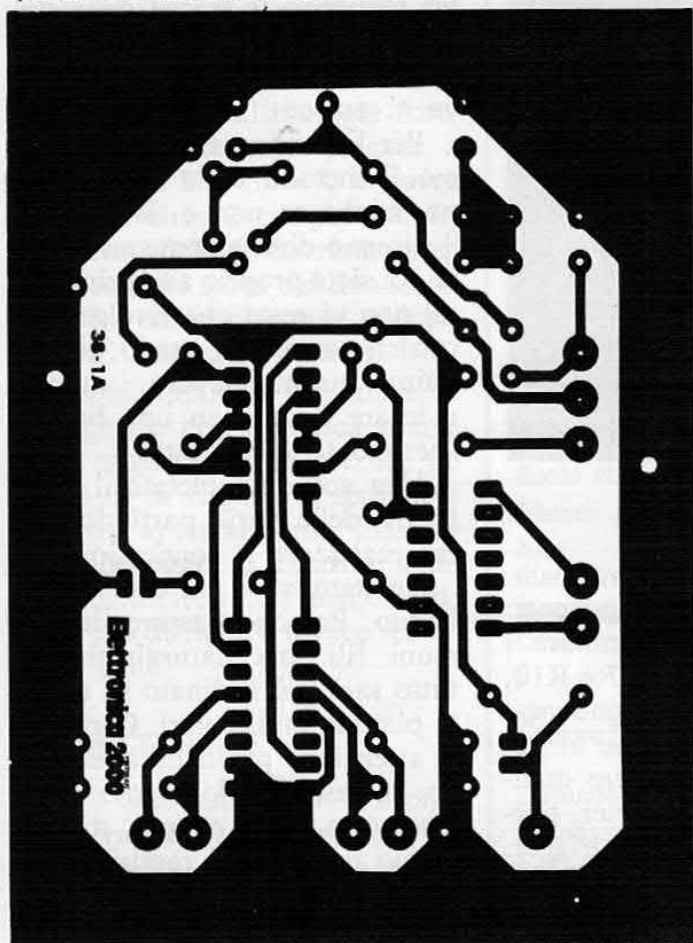

- | | |
|---------------------------|------------------------|
| C2 = 10 μ F 16 V I | T2 = BC177 |
| C3 = 220 μ F 16 V I | T3 = BC108 |
| C4 = 1.000 μ F 16 V I | U1 = 4516 |
| D1-D21 = 1N914 | U2 = 40014 |
| DZ1 = 5,1 V - 1/2 W | RL1 = Feme CM A 100 |
| RS1 = 50 V - 1 A | P1-P10 = Pulsanti N.A. |
| T1 = BC108 | Stampati 38-1A e 38-1B |

pati in modo che tasti e componenti restino all'esterno. La struttura così ottenuta andrà fissata mediante due bulloncini alle forcelle che reggevano in precedenza il disco combinatore. A questo punto è necessario dare un aspetto professionale al tutto. Per questo motivo dovrete sovrapporre alla tastiera una mascherina che potrà essere realizzata con una piastra d'alluminio o, come abbiamo fatto noi, con una lastra di vetronite. In corrispondenza dei dieci pulsanti e del led dovrete realizzare altrettanti fori o cave (nel caso di pulsanti quadrati). La mascherina dovrà essere fissata con della colla cianoacrilica oppure, nel caso abbiate utilizzata la vetronite, con degli spezzoni di rame saldati dall'interno al lato ramato della mascherina. Per dare un tocco finale al tutto potrete verniciare la mascherina con uno smalto per hobbisti del colore che preferite.

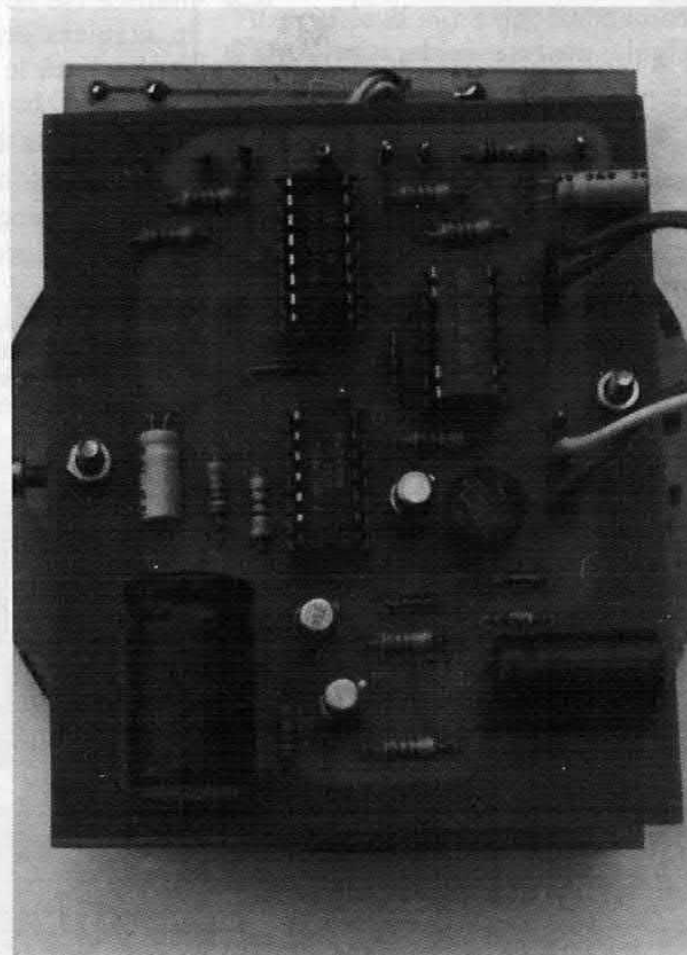

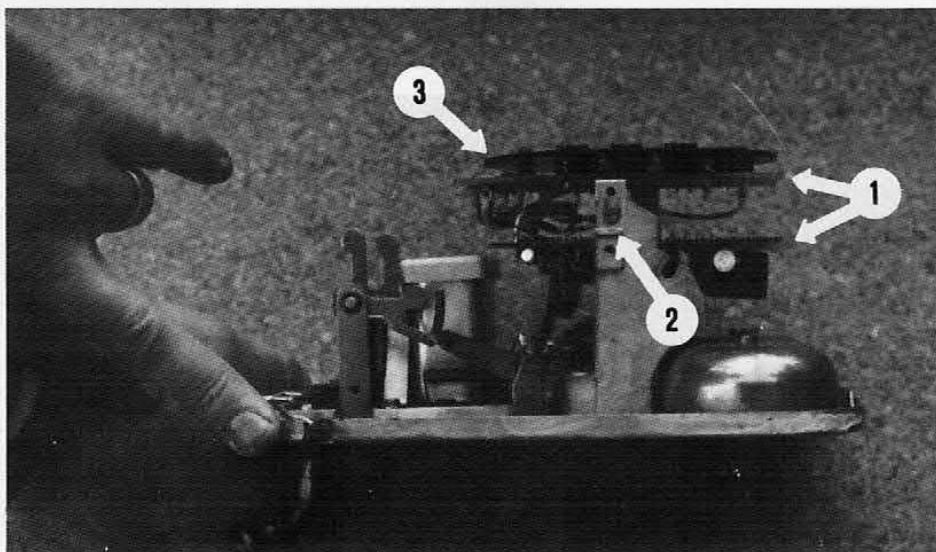

Le due basette (1), una sopra l'altra collegate insieme da una staffa (2), si inseriscono perfettamente nelle forcelle dell'apparecchio. In alto, la mascherina (3).

lo apparecchio. Il compito di C4 è proprio quello di sopperire a queste mancanze momentanee, comportandosi come un vero e proprio serbatoio di energia.

MONTAGGIO

Per il montaggio, sebbene il numero delle parti non sia troppo alto, valgono le solite raccomandazioni. Sulla basetta principale dovete saldare nell'ordine: gli zoccoli per integrati; le resistenze, tutte da un quarto di Watt; i diodi e i transistori, anch'essi con la corretta polarità; infine potremo inserire negli appositi zoccoli il relé e gli integrati.

Una nota sui componenti: consigliamo di non cambiare i valori delle resistenze R7 e R10, così come quelli dei condensatori C1, C2 e C4; inoltre al posto di U2 potrete mettere qualsiasi altro sestuplo inverter, purché sia del tipo a Schmitt trigger.

Sulla seconda basetta vanno montati i diciassette diodi della matrice (se ne montate qualcuno in maniera errata il combinatore sbaglierà le cifre), i dieci pulsanti e LD1.

La basetta è disponibile presso la redazione: prima di ordinarla però accertatevi che i pulsanti da voi acquistati siano compatibili con i fori della basetta

La mascherina, progettata per motivi squisitamente estetici, potrà essere preparata con della vetronite. I fori (per il led e per i tasti) devono essere fatti con l'aiuto di trapano e seghetto.

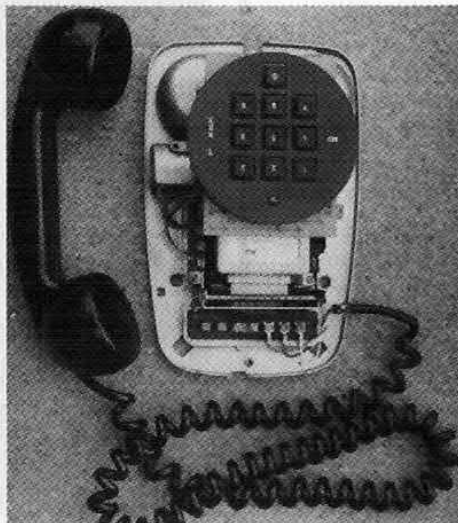
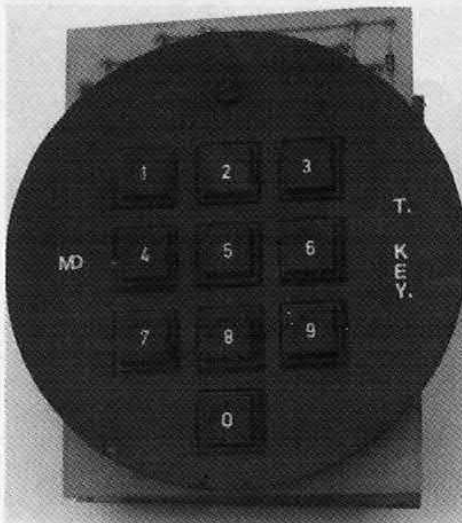

da noi studiata. In caso contrario vi converrà disegnarne un'altra seguendo le tracce della nostra e cambiando solamente la posizione delle piazzuole relative ai pulsanti.

Per la realizzazione consigliamo il metodo della fotoincisione, anche se non è da scartare il disegno direttamente su rame; se poi siete proprio alle prime armi non vi resta che rivolgervi a qualche amico in grado di eseguire questo lavoro, oppure montare il tutto su una basetta sperimentale perforata.

Una volta completato il montaggio delle varie parti dobbiamo realizzare le connessioni tra i due stampati e tra essi e il telefono. Possono bastare dei comuni fili, ma naturalmente il tutto sarà più ordinato se usate piattine multipolari. Con molta attenzione passiamo al collaudo: al telefono dobbiamo collegare solo due coppie di fili. Quelli connessi al raddrizzatore andranno al posto del rosso e del bianco appartenenti al vecchio combinatore; gli altri due, collegati al relé, si dovranno allacciare ai morsetti del marrone e del blu. Il circuito dovrà funzionare di primo acchito. Se vi accorgete che le cifre da voi selezionate non corrispondono (e cioè chiamate un numero diverso di quello voluto) provate a scambiare tra loro i fili di collegamento della matrice di diodi.

CABLAGGIO

Cerchiamo ora di spendere qualche parola sul come fare ad adattare la nostra realizzazione al mobile e alla struttura del telefono. In questo modo speriamo sinceramente di dare una mano ai lettori poco esperti.

Tutto quello che si richiede è l'averne una certa dimestichezza in quell'arte universalmente conosciuta come bricolage. Siamo certi che tutti voi, che ci seguite, possedete questa dote. Siete o no degli hobbisti elettronici?!

Le due basette sono state stu-

diare in modo tale da inserirsi perfettamente nelle forcelle del telefono, in corrispondenza dei fori laterali di entrambi i circuiti. Dovremo quindi fissare due strisce metalliche (già forate) preventivamente piegate a forma di « U » (la « U » dovrà misurare circa 2 cm per 1 cm); i lati corti delle U dovranno poggiare sul lato rame dei due stampati, in modo che tasti e componenti restino all'esterno.

Se poi, applicata la tastiera, vi accorgete che l'estetica non è delle migliori... cosa occorre fare? Beh, la risposta è semplice! Bisogna applicare una mascherina che copra il circuito, e lasci fuoriuscire solo i tasti e i led; forse più difficile è invece realizzarla bene.

IN CONCLUSIONE

E' il caso quindi che vi armiate di trapanino, matita, compasso, squadra, seghetto da traforo e di un po' di pazienza. Prendete un pezzo di vetronite, disegnatene una circonferenza e dieci quadrati (di grandezza uguale a quella dei tasti da voi reperiti e a distanza opportuna); in corrispondenza di ognuno di essi va praticato un foro col trapano. Fatene uno piccolo anche per il led.

Come tocco finale, potrete dare una mano di vernice alla mascherina con l'aiuto di un pennello morbido (lo smalto, in confezioni mini per hobbisti, si può trovare in qualsiasi colorificio). Con un saldatore a punta fine saldate quattro spezzoni (di lunghezza 10-12 mm) di filo nudo rigido ai quattro fori rimasti inutilizzati sul circuito della tastiera (l'altro capo dei quattro pezzi di filo va saldato al lato rame della mascherina). Ritoccate le saldature in modo che le due lastre di vetronite risultino parallele, e il gioco è fatto; fissate il tutto alla meccanica del telefono e così potrete dire di avergli veramente cambiato faccia.

ZX USER CLUB

listino prezzi:

Listati

Formula ZX	81/16K	L.	5.000
Planetoidi	81/16K	L.	5.000
Gran Scroll	81/16K	L.	5.000
Buchi Neri	81/16K	L.	3.000
Slalom	81/16K	L.	3.000
Alta Risoluzione	8K/16K	L.	10.000
Renumber Completo	8K/16K	L.	10.000

Cassette

Defender	8K/16K	L.	20.000
Database	8K/16K	L.	20.000
Scacchi 6 livelli	8K/16K	L.	30.000
Star Trek	8K/16K	L.	20.000
Simulatore Cubo	8K/16K	L.	20.000
Risolutore Cubo	8K/16K	L.	20.000
VisiZXcalc	81/16K	L.	30.000
Labirinto	81/16K	L.	20.000
1 Kappa	81/1K	L.	20.000
Musica & Life	81/1K	L.	20.000

I programmi contrassegnati con 8K/ sono compatibili ZX80 8K ROM e ZX81. Le spese di spedizione sono a carico del destinatario; per i listati inviare l'importo in francobolli. La vendita è solo per corrispondenza.

ZX USER CLUB

Viale Teodorico 21, Milano

Inviare L. 600 in francobolli per listino completo

Electronica 2000 MSTER KIT

per tutti i lettori!

SERVIZIO STAMPATI

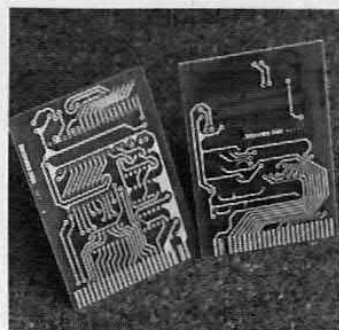

Tutti i progetti presentati dal nostro giornale sono risolti utilizzando circuiti stampati. Di questi pubblichiamo sempre la traccia, in misura reale, e ciò perché voi lettori possiate ricopiarla e quindi realizzare la basetta su cui montare i componenti. Per venire incontro a chi desidera risolvere immediatamente i progetti presentati, Electronica 2000 offre una possibilità in più: sono disponibili a richiesta, a prezzi molto contenuti, le basette già pronte, ognuna contraddistinta da un numero o da una sigla, sempre citati sulla traccia pubblicata o nel testo. Tutte le nostre basette sono in vetronite, materiale di caratteristiche elettriche molto elevate.

RICEVERE A CASA LE BASETTE E' SEMPLICE

Basta scrivere indicando il codice (numero, sigla) della basetta richiesta e allegando l'importo corrispondente in francobolli. E' possibile anche inviare vaglia postale ordinario indicando in « comunicazioni del mittente » il codice basetta. Scrivere chiaramente il proprio indirizzo. Non si effettuano spedizioni contrassegno.

SCRIVERE A

MK PERIODICI

C.P. 1350 - MILANO 20101

Software supermarket

Il software disponibile per la famiglia (ancora ristretta) dei computer Sinclair sta aumentando ed i recenti accordi ZX User Club Rebit hanno portato la produzione a standard veramente professionali. Attualmente presso la catena di vendita Bitshop Primavera potete trovare dieci diversi package di software per 8K ROM e ZX81.

A partire dal Labirinto 3D, che abbiamo presentato in Febbraio, fino al nuovissimo Visi-ZX-calc, versione per ZX81 del

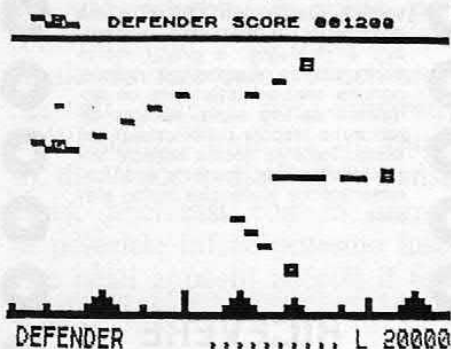

famoso programma di utilità Visical. Oltre all'altro programma « serio » Database, possiamo trovare una serie di giochi più o meno intelligenti come lo Scacchi per 8K ROM e 16K RAM o il risolutore del cubo magico.

Fra i giochi famosi troviamo il riadattamento su ZX del Defender in cui il radar è stato soppresso, come anche non troviamo i mutanti di tipo diverso, comunque la velocità del gioco è stata mantenuta; c'è anche da dire che il programma contiene una particolare routine per avere lo SLOW sugli ZX80 con 8K ROM. Per i più tranquilli

c'è invece lo Star Trek, tipico gioco da computer, in cui potete sfogare le vostre mire espansionistiche nella galassia alla guida dell'Enterprise... sembra comunque che difendere la galassia non sia così semplice. Con il programma Scacchi potete esercitare il vostro cervello a seguire con logica le regole di questo gioco, ma con buone possibilità di essere battuti. E' anche da segnalare la possibilità di risoluzione di problemi in una e due mosse. Se preferite invece il cubo di Rubik avete a disposizione ben due programmi: quello per la simulazione in tre dimensioni, per provare delle mosse particolari senza la preoccupazione di doverlo rimettere a posto e quello per la brutale risoluzione a partire da qualsiasi combinazione possibile.

Attualmente due cassette sono esclusivamente dedicate ai possessori di ZX81 non espanso: la prima cassetta contiene undici programmi diversi, di cui sette in linguaggio macchina per una grafica superveloce e quattro

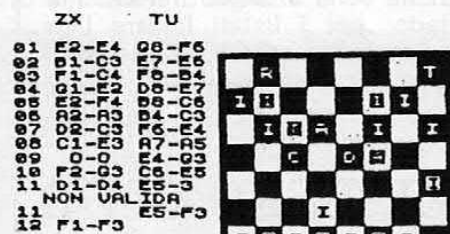

programmi in Basic per dimostrare quanto possa valere il misero K a disposizione. La seconda cassetta contiene invece tre programmi particolarmente interessanti: un riadattamento del

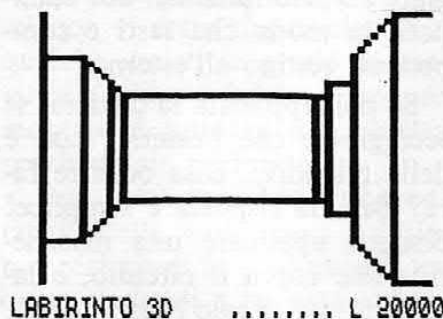

gioco Life per uno sviluppo delle cellule superveloce, un programma che trasforma la tastiera dello ZX in quella di un organo ed infine un gioco a sorpresa che non vogliamo qui svelare.

E fin qui nulla di nuovo, ora passiamo alla nuova serie di cassette, non ancora in distribuzio-

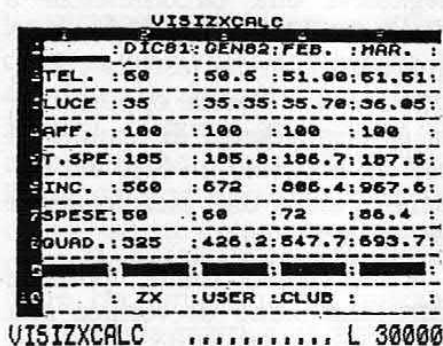

ne presso il Bitshop e invece reperibile a pronta consegna (basta richiederli contrassegno), per i più impazienti presso la redazione.

Il primo ad aprire la galleria delle novità si chiama ZUC: un gioco basato su una serie di 6 disegni di labirinto in cui ci si aggira inseguiti da un cacciatore pilotato dal computer. Dovete cercare di mangiare tutti gli asterischi senza essere presi e nel minor tempo possibile. Sia la vostra velocità che quella del cacciatore sono regolabili separatamente, fino a raggiungere si-

I programmi dello ZX User Club sono reperibili per posta in Viale Teodorico 21, Milano o direttamente presso la nostra redazione; in parte in tutti i Bitshop Primavera in Italia.



90 GRADI L 15000 *

tuazioni paradossali. Segue a ruota fra le novità l'attesissimo Asteroidi, sulla scia di Defender, che fra le altre cose pilota la nostra Sound Board. Il gioco è graficamente più debole di Defender ma è prevista una scheda per sostituire ai vari simboli impiegati i disegni ad alta risoluzione richiesti per un risultato scenico perfetto.

Terza novità: un nuovo labirinto, destinato a coloro che tro-



TIRANNOSAURO L 15000 *

vano questo tipo di gioco noioso. La pianta del labirinto non può essere esaminata e siete scaraventati nel dedalo senza pietà; dopo qualche giro a vuoto, in un labirinto dalla presentazione grafica ulteriormente migliorata rispetto al precedente, siete avvertiti della presenza del Tirannosauro, affamato, «programmato» per trovarvi e difendere l'uscita. Se non riuscite a scappare in tempo avete una splen-

dida occasione per ammirare della grafica animata veramente unica. Il programma utilizza un REM contenente ben otto K fra linguaggio macchina e dati, un vero capolavoro. Quarta ma non ultima novità è un nuovo gioco, per uno o due giocatori, che si svolge su un campo rettangolare. Dovete depositare delle racchet-

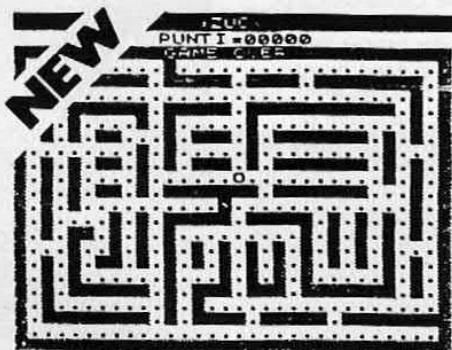

ZUC L 15000 *

te premendo due tasti, ogni racchetta deflette la palla di 90° e dovete cercare di tirare o in porta o sul bersaglio. Attenzione, le racchette rimangono e deflettono poi la palla in direzioni casuali, quindi più racchette metete e peggio è. Un buon gioco per impazzire rapidamente. Come ultima sorpresa, lo ZX User Club ha pensato di colmare la mancanza di uno space invader nel suo listino: se avete trovato divertenti gli alienini allora siamo certi che sarete entusiasti



CENTIPEDE

CENTIPEDE L 15000 *



ASTEROIDI L 15000 *

del Centipede: un bruco che scende molto rapidamente in un campo di funghi. Il bruco evita i vostri colpi e si divide in più bruchi se colpito nel mezzo. Il gioco si svolge ad un ritmo incalzante e si sviluppa in diverse fasi: inizialmente il bruco è solo, poi si difende sparando ed infine chiama in aiuto un altro bruco, mentre la velocità aumenta ad ogni giro.

Il prezzo dei programmi è uguale presso tutti i distributori,

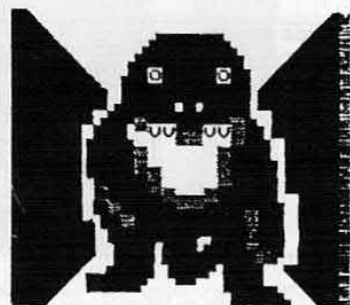

quindi servitevi da chi vi è più comodo: da Bitshop, presso di noi o per posta dallo ZX User Club. Tenete però presente che i nuovi giochi arriveranno ai Bitshop solo in un secondo tempo. Se volete provarli potete venire a ritirarli direttamente in redazione o li potete ordinare in contrassegno scrivendo allo ZX User Club, Viale Teodorico 21, Milano.

prodotti GSC

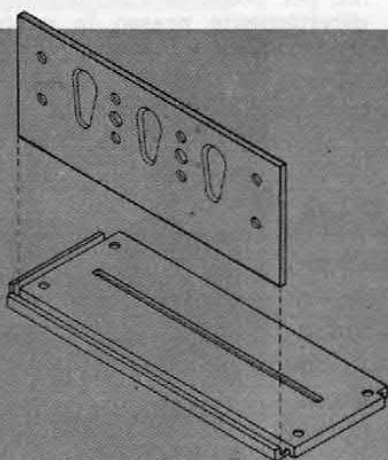

Pannello di montaggio Mod. EXP 305

Per interruttori, potenziometri LED
etc. da impiegarsi con le basette
EXP 300 (SM/4350-00)
SM/4350-01 L. 4.800

Pinze - Proto clips

I reofori dei circuiti integrati hanno la... sgradevole caratteristica di essere molto ravvicinati e non di rado capita di cortocircuitarli inavvertitamente con i puntali degli strumenti di misura, con seri danni al circuito elettronico. Le pinze "Proto Clips" evitano questi sfortunati episodi consentendo di risparmiare tempo durante i controlli o offrendo a progettisti e sperimentatori la possibilità di introdurre delle varianti circuitali senza manomettere il cablaggio dei prototipi.

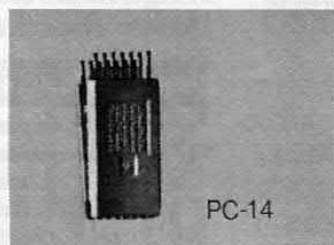

PC-14

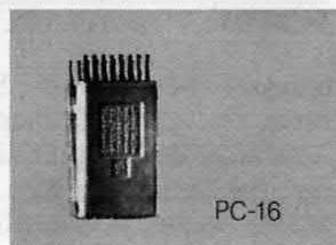

PC-16

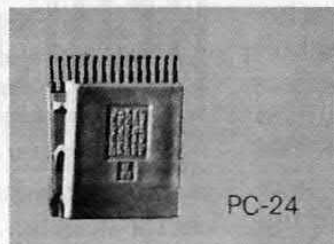

PC-24

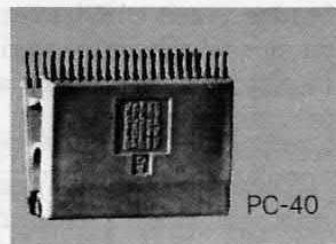

PC-40

Proto clips con cavo lungh. 45	Codice GBC	Prezzo
Modello		
PC-14 singolo	SM/4115-00	L. 18.000
PC-14 doppio	SM/4120-00	L. 29.900
PC-16 singolo	SM/4125-00	L. 17.600
PC-16 doppio	SM/4130-00	L. 35.000

Proto clips senza cavo		Codice GBC	Prezzo
Modello	N° pin		
PC-14	14	SM/4085-00	L. 8.900
PC-16	16	SM/4090-00	L. 9.500
PC-24	24	SM/4095-00	L. 16.900
PC-40	40	SM/4100-00	L. 26.900

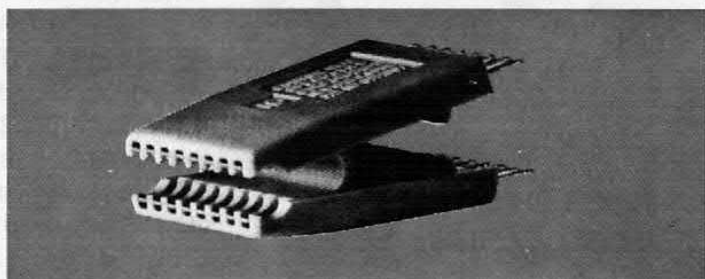

Experimenter system

La GSC propone una serie di utilissimi accessori per rendere più facile e piacevole la realizzazione dei vostri progetti. Si tratta di un blocco "SCRATCH BOARD" o fogli copia per schizzare i circuiti da memorizzare, di circuiti stampati che hanno piste che rispecchiano esattamente i contatti della basetta EXP 300, e di una cartella-Kit composta da fogli copie, circuito stampato e basette EXP 300.

Mod. EXP 300 PC	SM/4480-00	L. 4.800
Mod. EXP 302	SM/4485-00	L. 5.900
Mod. EXP 303	SM/4490-00	L. 26.000
Mod. EXP 304	SM/4495-00	L. 29.500



EXP 300 PC



EXP 302



EXP 303



EXP 304

DISTRIBUITI DALLA **G.B.C.** italiana

Un sistema antifurto

Dall'esperienza acquisita nella realizzazione dei più diversi antifurto da appartamento nasce questo nuovo circuito al quale sono state conferite nuove ed interessanti caratteristiche. Mentre i più si prestano a lavorare con sensori muniti sia di contatti normalmente chiusi che normalmente aperti (a ri-

CINQUE INTEGRATI
PER UNA CENTRALINA
ULTRASICURA.
PROTEGGERETE LA CASA,
LA ROULOTTE, LA BARCA
DA ESTRANEI
E MALINTENZIONATI.
LA CHIAVE, SEGRETA,
SARA' SOLO
NELLA VOSTRA MEMORIA!
di FRANCESCO MUSSO

rettamente e non escludono possibilità di falsi allarmi; basta a volte il flusso di aria calda che si innalza da un termosifone per farli scattare. Di ingressi ritardati ne abbiamo previsti due poiché molti alloggi, specialmente quelli più grandi, sono muniti di due distinte porte di ingresso ed in questo modo si lascia ampia

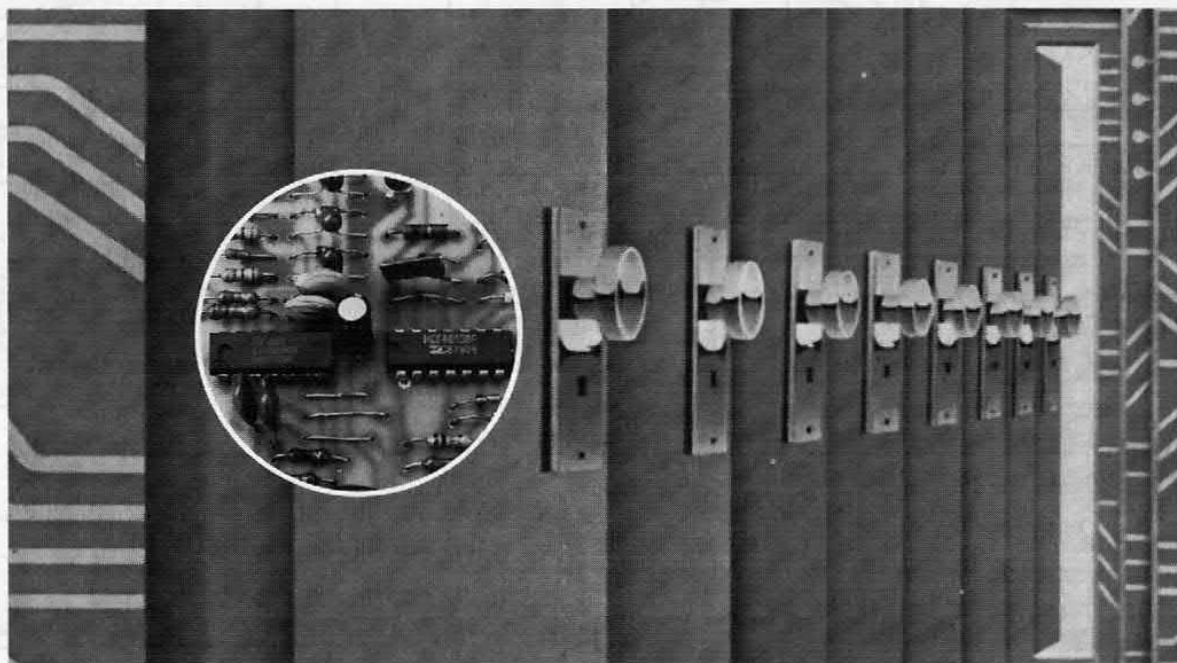

poso), questo antifurto lavora solamente con quelli del primo tipo, di gran lunga migliori dal punto di vista della sicurezza. L'eventuale ladro infatti nulla può contro di essi in quanto il taglio dei fili che li collegano alla centralina non farebbe che peggiorare le cose. Per la centralina infatti un sensore così risulterebbe perennemente bloccato nella posizione di allarme anche nel caso in cui la porta o la finestra venissero richiuse. Di nor-

ma tutti gli installatori di antifurto utilizzano per l'appunto questo genere di sensori a contatti normalmente chiusi perchè automaticamente autoprotetti contro manomissioni. Di ingressi la nostra centralina ne possiede due ad azione istantanea e due ritardati; ai primi potrà essere collegata una linea di sensori magnetici REED ed un'unità radar. Evitate i più economici sistemi ad ultrasuoni perchè molto più difficili da installare cor-

facoltà al proprietario di utilizzarli tutti e due senza limitazioni di sorta. Altro punto interessante è rappresentato dal sistema di attivazione e disattivazione dell'antifurto che non richiede l'utilizzo di costose chiavi elettroniche esterne; esso viene infatti inserito tramite un semplice pulsante, da piazzare esternamente vicino alla porta di ingresso. Qualora accanto a voi abitassero bambini un po' più vivaci del consentito o nel caso vole-

schema elettrico

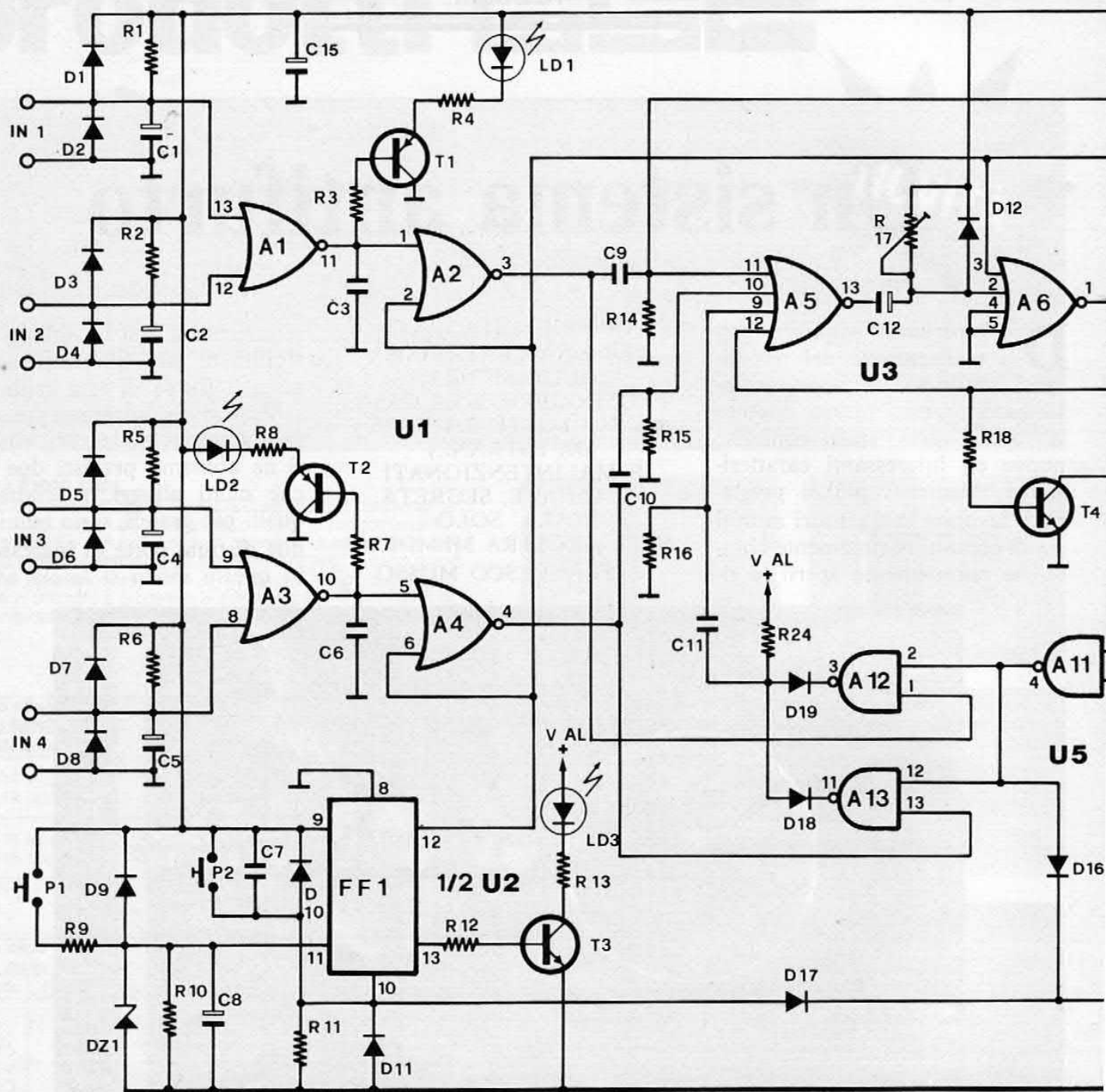

ste comunque evitare il rischio che un qualunque passante vi attivi l'antifurto mentre siete tranquillamente in casa, è sufficiente sostituire il pulsante con una presa jack o una punto e linea; l'attivazione dell'antifurto avverrà semplicemente infilando nella presa il relativo maschio con i due contatti cortocircuitati.

La disattivazione avviene con un altro comando da sistemare all'interno dell'abitazione. Il le-

gittimo proprietario, una volta aperta la porta di casa collegata ad uno degli ingressi ritardati, ha a disposizione un certo tempo, regolabile a piacere, per raggiungere il pulsante di disinnescamento dell'antifurto piazzato in un luogo ben nascosto all'interno.

La centralina dispone inoltre di due led spia che segnalano le condizioni degli ingressi: led-spento-porta-chiusa e un terzo, installabile all'esterno, che ac-

cendendosi segnala l'avvenuta attivazione della centralina. Altro pregio ancora, il cicalino o buzzer che funge da preallarme avvisando il proprietario che rientra del fatto che l'antifurto è inserito. Questo torna utile nel caso non si voglia installare all'esterno il led di cui sopra.

Dopo il suggerimento, ecco un consiglio che diamo molto caldamente: fate sempre in modo che il tempo di ritardo sia

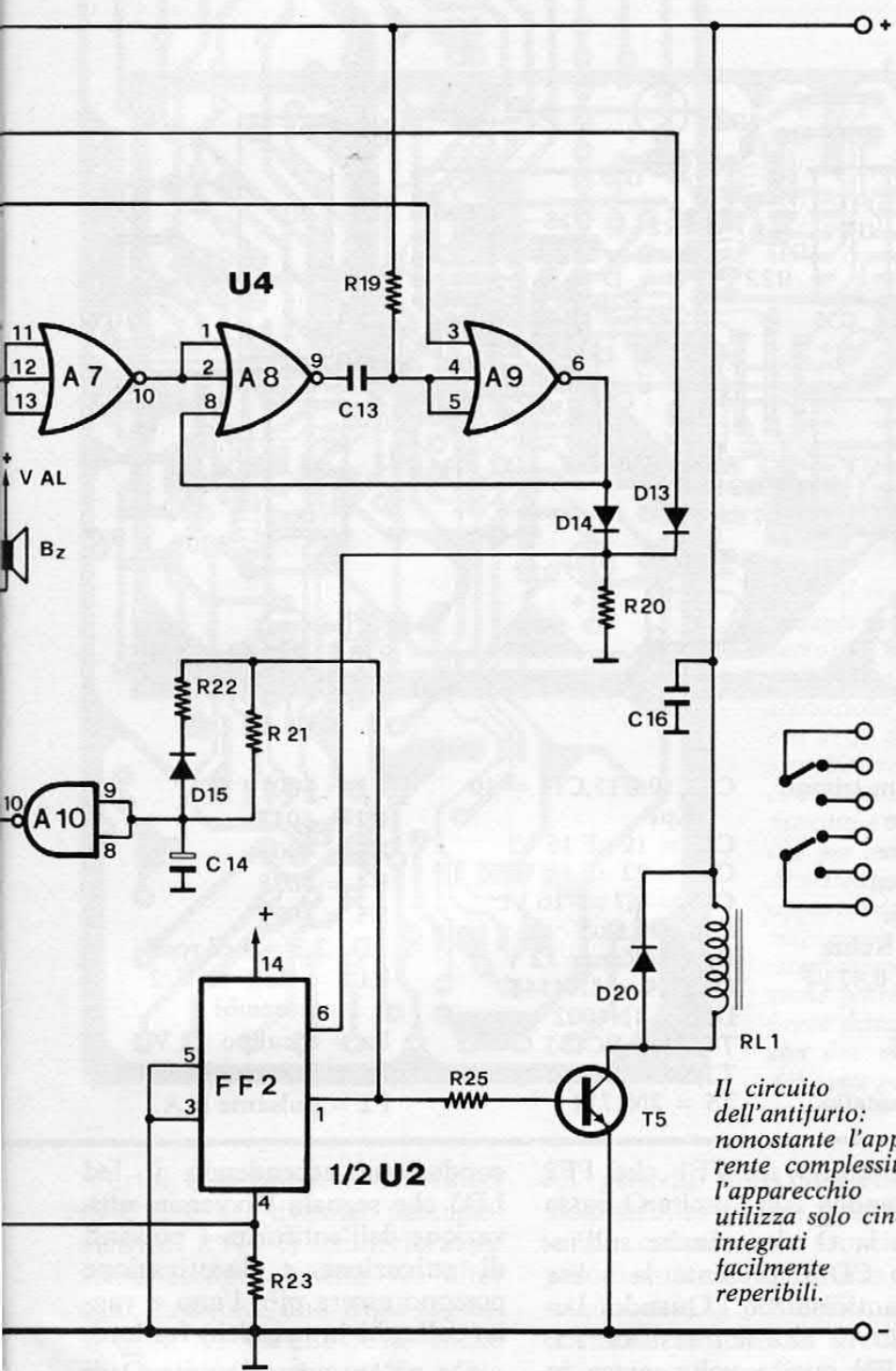

Il circuito dell'antifurto: nonostante l'apparente complessità, l'apparecchio utilizza solo cinque integrati facilmente reperibili.

il più breve possibile e comunque decisamente inferiore a quello che impiega il ladro per forzare la porta; questo vale soprattutto per quelli che non intendono installare un'unità radar all'interno dell'appartamento. Se l'antifurto scatta con la porta ormai aperta si corre il rischio non lieve che il ladro la richiuda nascondendosi in casa nell'attesa che cessi l'allarme e fidando nel fatto che ben di rado i vicini si

preoccupano di telefonare al famoso 113. Nel caso invece l'ululato della sirena sorprenda il ladro ancora sul pianerottolo con la porta che oppone l'ultima resistenza, si può essere più sicuri che il malintenzionato si darà alla fuga.

SCHEMA ELETTRICO

I quattro ingressi, due istantanei e due ritardati, vengono ottenuti tramite quattro porte

NOR (A1-A4), due transistor, due led e pochi altri componenti passivi. Quando le porte di casa sono tutte chiuse, risultano pure chiusi tutti i contatti REED dei sensori, per cui gli ingressi delle porte A1 ed A3 sono nello stato logico basso. Ne segue che sono alte le uscite della A1 e della A3, mentre sono basse le uscite della A2 e della A4. In tale condizione i due led sono spenti, in quanto i due transistor PNP che li pilotano sono in interdizione.

Non appena uno dei contatti Reed si apre, a seguito dell'apertura di una porta o di una finestra, la A1 o la A3 vanno basse facendo accendere il rispettivo led mentre la A2 o la A4 si pongono con l'uscita alta attivando i circuiti posti a valle. Vediamo un attimo le reti di resistenze, diodi e condensatori poste sugli ingressi della centralina.

Le resistenze R1, R2, R5 ed R6 sono quelle di pull-up e servono a mandare alti gli ingressi quando si aprono i contatti Reed; i condensatori svolgono un'evidente funzione antidisturbo cortocircuitando a massa tutti i segnali spuri captati dai cavi che collegano i sensori alla centralina e la loro presenza è assolutamente indispensabile.

I due diodi svolgono una funzione di clipping impedendo che gli ingressi della A1 e della A3 possano assumere potenziali superiori a quello di alimentazione, o inferiori a quello di massa. In tal modo coadiuvano l'azione antidisturbo dei condensatori: tenete presente in proposito che la risposta dei diodi ai disturbi caratterizzati da fronti molto ripidi è molto più rapida di quella dei condensatori, siano pur essi al tantalio.

Lo stadio che si occupa dell'attivazione e disattivazione della centralina è tessuto attorno al flip-flop FF1 (1/2 U2). Premendo il pulsante P1 si genera sull'ingresso di clock un impulso positivo il quale, grazie al fatto

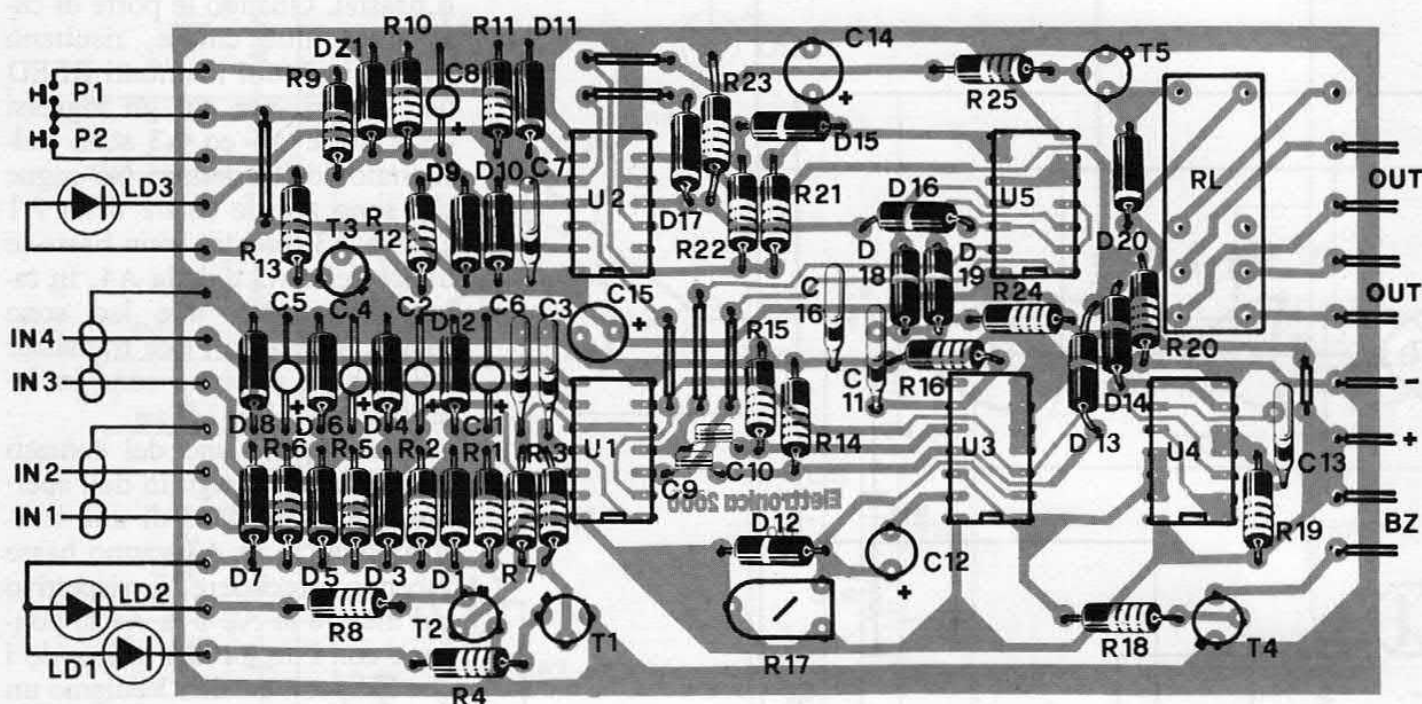

COMPONENTI

R1,R2,R5,R6 = 10 Kohm
 R3,R7 = 18 Kohm
 R4,R8 = 1 Kohm
 R9 = 3,9 Kohm
 R10 = 22 Kohm
 R11,R14,R15,R18 = 10 Kohm
 R12 = 15 Kohm
 R13 = 1 Kohm
 R16,R20 = 33 Kohm

R17 = 2,2 Mohm trimm.
 R19 = 56 Kohm
 R21 = 3,3 Kohm
 R22 = 100 Kohm
 R23 = 27 Kohm
 R24,R25 = 8,2 Kohm
 C1,C2,C4,C5 = 0,47 μ F tantalio
 C3,C6 = 470 pF
 C7 = 0,1 μ F
 C8 = 0,47 μ F tantalio

C9,C10,C11,C13 = 10 KpF
 C12 = 10 μ F 16 V
 C14 = 22 μ F 16 V
 C15 = 4,7 μ F 16 V
 C16 = 0,1 μ F
 DZ1 = Zener 12 V
 D1,D19 = 1N4148
 D20 = 1N4002
 T1,T2 = BC153
 T3,T4 = BC107
 T5 = 2N1711

U1 = 4001
 U2 = 4013
 U3 = 4002
 U4 = 4025
 U5 = 4093
 LD1,2,3 = Led rossi
 RL1 = Relé 12 V/2 scambi
 Bz = Cicalino 12 V
 P1 = pulsante N.A.
 P2 = pulsante N.A.

che l'ingresso D è a livello 1, fa commutare il flip-flop portando alta l'uscita O e bassa l'uscita complementare \bar{O} . Dovendo il pulsante P1 esser collocato lontano dalla centralina, troviamo nuovamente sull'ingresso di clock la rete antidisturbo già vista per lo stadio di ingresso, con una lieve modifica dovuta alla presenza della resistenza R9 e del diodo zener DZ1, grazie ai quali il tentativo eventuale del ladro di mettere fuori uso l'antifurto applicando sul pulsante una tensione elevata andrebbe del tutto a vuoto.

La disattivazione dell'antifurto avviene tramite il pulsante P2 il quale, applicando un impulso positivo sull'ingresso CD (Clear Di-

rect), resetta sia FF1 che FF2 riportandoli con l'uscita O bassa e con la \bar{O} alta. Anche sull'ingresso CD è presente la solita rete antidisturbo. Quando l'uscita O va alta il transistor T3, un NPN questa volta, entra in

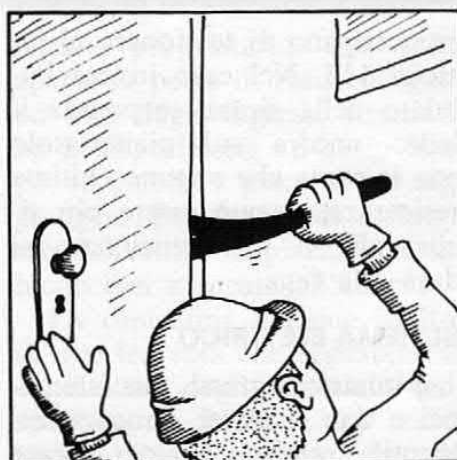

conduzione accendendo il led LD3 che segnala l'avvenuta attivazione dell'antifurto. I pulsanti di attivazione e disattivazione possono essere più d'uno e vanno collegati in parallelo fra loro.

Da notare come l'uscita \bar{O} di FF1 sia collegata alle porte A2 ed A4 per cui queste, fintanto che l'antifurto non viene attivato, si trovano bloccate con l'uscita bassa indipendentemente dallo stato dei contatti Reed dei sensori.

La rete di ritardo è realizzata con le porte NOR A5, A6 ed A7, il transistor T4 ed il cicalino o buzzer BZ. Le porte A5 ed A6 fanno parte di un monostabile il cui tempo di eccitazione (ovvero il tempo di ritardo dell'an-

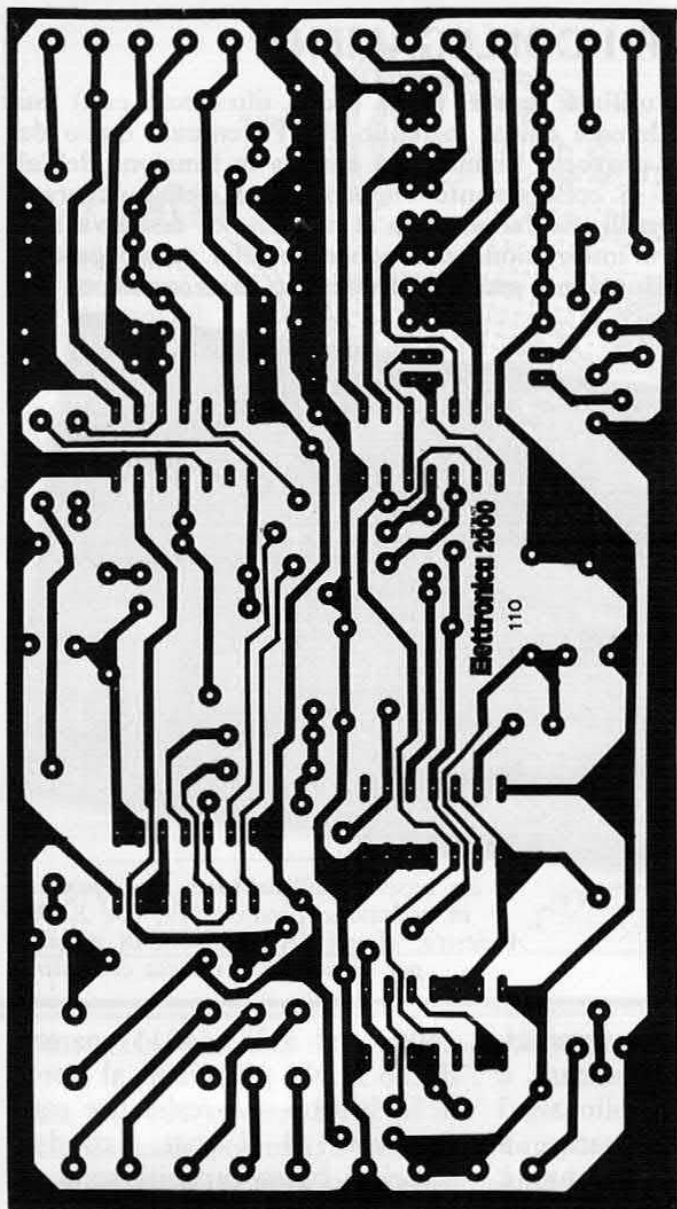

PERSONALIZZIAMO L'ANTIFURTO

Il nostro apparecchio pur non essendo particolarmente complesso garantisce un elevato grado di sicurezza che potrà essere ulteriormente aumentato adottando dei piccoli accorgimenti. Ad esempio la protezione delle finestre potrà essere effettuata non solo con dei reed ma anche con una barriera a luce infrarossa. In questo mo-

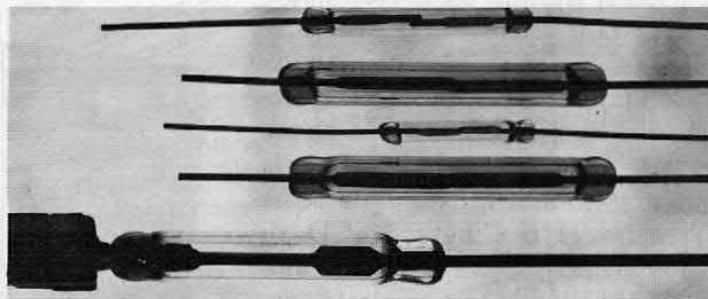

do se il malvivente sarà riuscito a penetrare nell'appartamento senza aprire la finestra (ovvero rompendo il vetro) la barriera luminosa ne rivelerà ugualmente la presenza dando l'allarme. Analogamente i pulsanti di attivazione e disattivazione potranno essere sostituiti con delle prese jack; l'attivazione dell'antifurto avverrà semplicemente infilando nella presa il relativo maschio con i contatti cortocircuitati. Un sistema ancora più sofisticato e sicuro potrebbe essere quello di utilizzare anche per questi due pulsanti (specialmente per quello di disattivazione) dei reed con contatti normalmente aperti opportunamente nascosti (ad esempio sotto la tappezzeria); avvicinando un magnetino al reed l'antifurto verrà istantaneamente attivato o disattivato. Per la disattivazione potrete addirittura utilizzare due reed collocati a breve distanza tra loro da attivare contemporaneamente con due magnetini. Questi non sono altro che alcuni dei tanti possibili accorgimenti da utilizzare per rendere ancora più sicuro l'impianto antifurto.

tifurto) è in funzione dei valori di C12 e del trimmer potenziometrico R17. Il multivibratore viene eccitato (uscita A6 alta) ogni qualvolta uno degli ingressi della A5 va alto fosse anche per un solo istante. Alla porta A5 sono collegate le uscite delle porte A2 (ingresso istantaneo) ed A4 (ingresso ritardato), ovviamente l'uscita della A6 e, tramite C11, quella di A12 ed A13. Quando una delle porte di casa viene aperta, va alta o la A2 o la A4 ed il monostabile si eccita ponendo alta la A6; il transistor T4 entra quindi in conduzione eccitando il cicalino di preallarme.

La A7, parallelamente, va bassa e poi ritorna alta al termine

del periodo di eccitazione del monostabile, ovvero trascorso il tempo concesso al proprietario per disattivare l'antifurto. Tornando alta, la A7 eccita il monostabile relativo al circuito di attivazione immediata dell'allar-

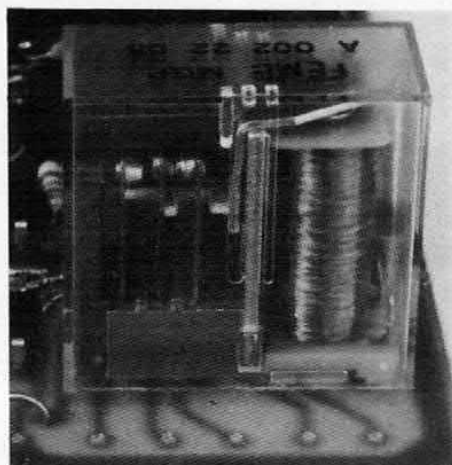

me; l'A5-A6 viene eccitato anche per un'altra via, ovvero al termine del periodo di allarme, ma questo solo nel caso una delle porte o delle finestre fosse rimasta aperta, o nel caso l'unità radar continuasse a segnalare la presenza di estranei.

ATTIVAZIONE IMMEDIATA ALLARME

Questa sezione comprende le porte A8 e A9, il flip-flop FF2 T5 e le porte NAND con ingresso a Trigger di Schmitt A11 ed A12. Il monostabile A8-A9 viene eccitato quando la A7 ritorna alta.

Il breve impulso positivo in uscita dalla A9 setta il flip-flop FF2 ponendo alta la sua uscita

PER I COLLEGAMENTI

O. Il flip-flop viene pure settato ad uno quando la A2 (ingresso istantaneo) va alta generando, grazie a C9, un impulso positivo che perviene sull'ingresso SD tramite D13. Con FF2 settato ad 1, TR5 entra in conduzione eccitando il relay RL1, mentre il condensatore C14 inizia a caricarsi tramite R21. Non appena il potenziale sulle armature di C14 è tale da essere interpretato dall'ingresso della A10 come un livello logico 1, la stessa porta pone bassa la sua uscita mandando alta quella della A11. Tramite D16 l'ingresso CD di FF2 viene portato a livello alto ed il flip-flop viene resettato, ovvero l'uscita O ritorna bassa. C14 si scarica ora rapidamente attraverso D15 R22 e la centralina rimane pronta per un nuovo ciclo di allarme la cui durata, come avrete certo compreso, è in funzione dei valori di R21 e di C14.

RIPETIZIONE DELL'ALLARME

Quest'ultima sezione è costituita dalle porte A12 ed A13 collegate tramite D18, D19; C11 va collegata alla A5. Al termine del periodo di allarme la A11 va alta per poi tornare bassa non appena C14 si è nuovamente scaricato. Se la porta violata dal ladro è rimasta aperta, ovvero se la A2 o la A4 sono rimaste con l'uscita alta, quando la A1 ritorna bassa la A12 o la A13 si riportano con l'uscita alta per cui, attraverso C11, passa un impulso positivo il quale reinnesca il monostabile A5-A6 ed il ciclo si ripete.

Se invece la porta è stata richiusa l'antifurto torna a riposo, pronto a rilevare una prossima eventuale effrazione.

IL MONTAGGIO

Il circuito non presenta punti critici e può venir tranquillamente affrontato anche dai meno esperti; l'unica cosa che si richiede è l'esecuzione di una buo-

Il nostro apparecchio utilizza sensori (reed, radar, ultrasuoni ecc.) muniti di contatti normalmente chiusi in modo che l'eventuale taglio dei fili da parte del ladro provochi l'immediata entrata in funzione dell'allarme. Gli unici cavi di collegamento che dovranno essere accuratamente nascosti sono quelli che fanno capo al pulsante di disattivazione ed alla sirena. La loro interruzione provocherebbe nel primo caso la disattivazione dell'antifurto, nel secondo il mancato funzionamento della sirena.

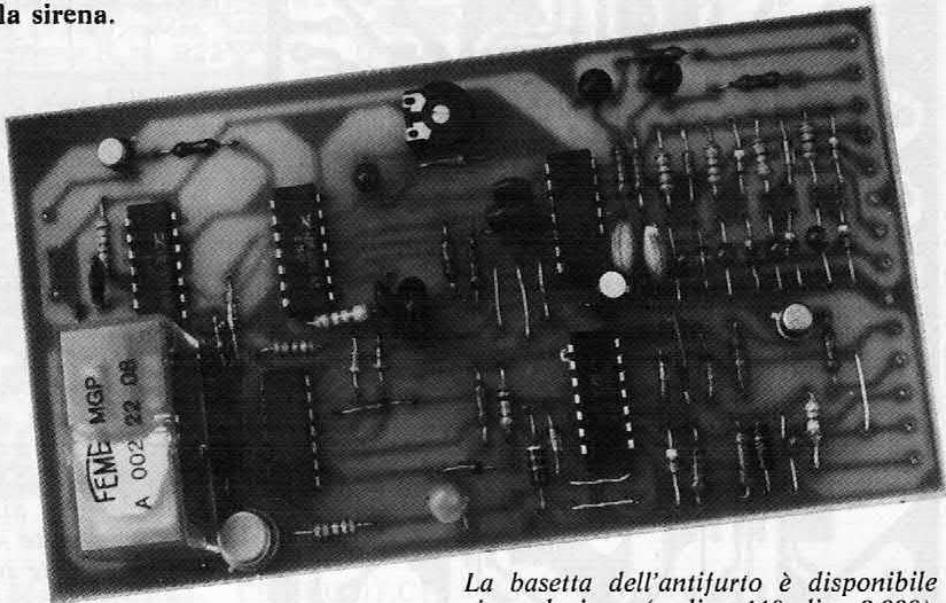

La basetta dell'antifurto è disponibile in redazione (codice 110, lire 8.000). A destra: alcuni dei collegamenti possibili per l'installazione della centralina.

na basetta ottenuta per fotoincisione, delle buone saldature e molta attenzione nel collocare i vari componenti in quanto, a causa del loro numero elevato, è facile farsi trarre in inganno.

Il numero dei ponticelli d'altro canto è ancora piuttosto contenuto e comunque non è tale da giustificare del tutto il ricorso alla vetronite doppio rame.

Dopo aver piazzato i soliti zocchetti per gli integrati, consigliamo di iniziare a posizionare i componenti relativi ad U1

(4001) ed a U2 (4013) partendo da quelli più vicini al bordo della basetta. Le resistenze sono tutte da 1/4 di watt, i condensatori di bassa capacità sono ceramici mentre gli altri sono elettrolitici, meglio se al tantalio. Tutti i diodi, a sola eccezione di D20, sono al silicio per applicazioni generali ovvero del tipo 1N 914, 1N 4148; come al solito vanno benissimo quelli recuperati dalle schede dei calcolatori a patto di misurarne, prima di saldarli, la resistenza di-

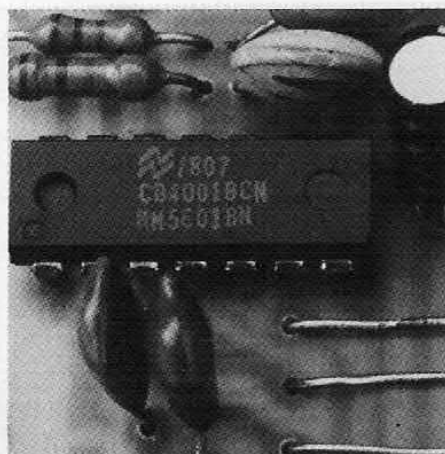

Alcuni degli integrati utilizzati. Nel nostro prototipo essi sono saldati direttamente ma a voi consigliamo di far uso degli zoccoli. I ponticelli di filo, evidenti nelle foto, sono stati necessari per evitare una più complessa basetta a doppia traccia.

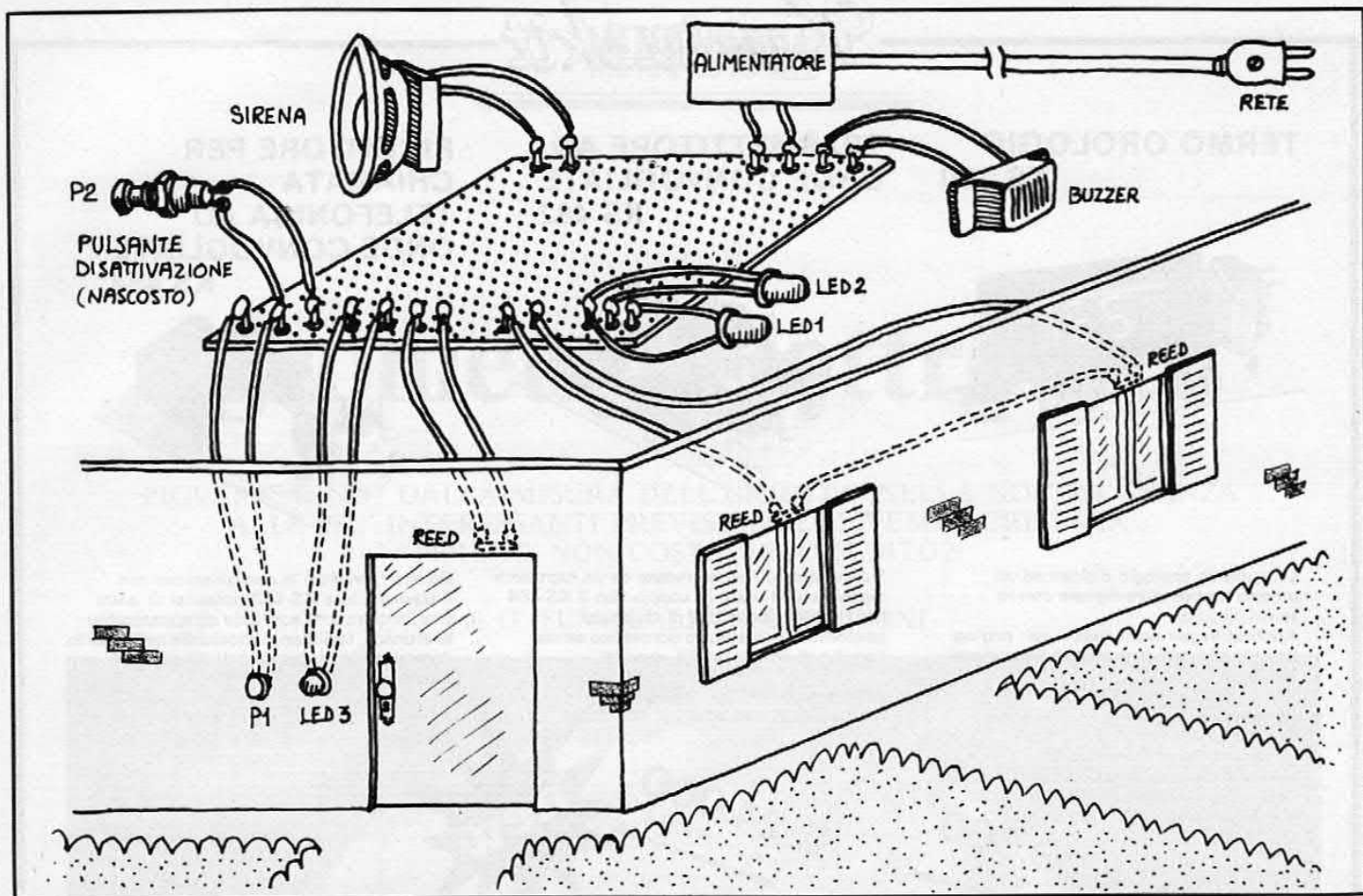

retta ed inversa con il tester.

T3 e T4 sono dei comunissimi BC 107 o altri NPN al silicio di bassa potenza; i vari 1W 8907 e simili, sempre provenienti da schede di calcolatori, vanno benissimo previo accertamento però della loro integrità.

L'antifurto richiede, per la sua alimentazione, una sorgente a 12 volt continui; non serve tanto una rigorosa stabilizzazione di questa tensione, quanto un buon filtraggio per evitare falsi allarmi determinati da distur-

bi provenienti dalla rete luce.

A chi installa gli antifurto consigliamo di porre sempre, in tampone all'alimentatore da rete, una batteria in tampone per sopprimere alle eventuali interruzioni di corrente.

Nel caso della nostra, ed anche di molte in commercio, la cosa è praticamente obbligatoria in quanto, in caso di blocco della rete luce, la centralina si disattiva automaticamente. Per riattivarla al ritorno della tensione di rete è infatti necessario premere nuovamente il pulsante P1.

INSTALLAZIONE

Piazzate la centralina in un luogo nascosto e protetto, quindi fate partire da questa una coppia di cavi per la rete luce, un'altra per la sirena ed ancora i cavi che la collegano ai sensori disseminati nell'alloggio. Questi ultimi devono essere di tipo schermato al fine di evitare che disturbi RF captati dai medesi-

mi facciano scattare l'allarme. In cavo schermato realizzerete anche i collegamenti con i due pulsanti che servono per attivare e disattivare la centralina. Se malgrado questi accorgimenti si verificassero ancora dei falsi allarmi causa disturbi di natura elettromagnetica presenti nell'ambiente, ponete in parallelo ai vari ingressi (escluso quello di P1) dei condensatori elettrolitici al tantalio da 2-5 microF. Non è stato adottato alcun interruttore di accensione in quanto è previsto che la centralina rimanga sempre sotto tensione; in questo modo si garantisce che la batteria sia sempre in perfetto stato di carica, anche nel caso l'antifurto non venisse utilizzato per parecchi giorni. Un interruttore così, da piazzare però all'interno del contenitore della centralina, può tornare utile per toglierle corrente ma solo nel caso si debbano eseguire lavori o controlli.

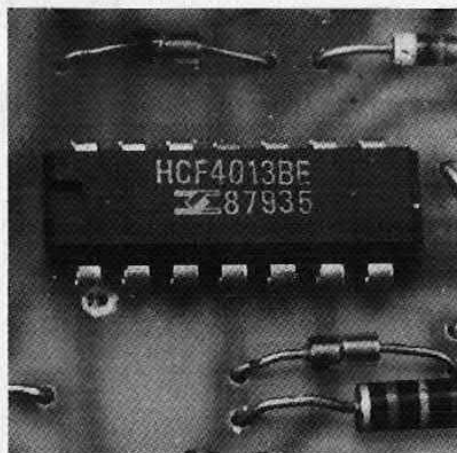

TERMO OROLOGIO KS 430



Un comodo orologio digitale ed un preciso termometro digitale con lo stesso circuito.
Applicabile per svariati usi: orologi da pannello, per strumenti e termometri ambiente.

Alimentazione: 220 Vc.a. 50/60 Hz
Funzionamento orologio: 24 o 12 h
Funzionamento termometro:
temperatura ambiente 0-40°C
Possibilità di lettura in gradi centigradi o in fahrenheit.

L.39.500
IVA COMPRESA

TRASMETTITORE AD ONDE CONVOGLIATE KS 482

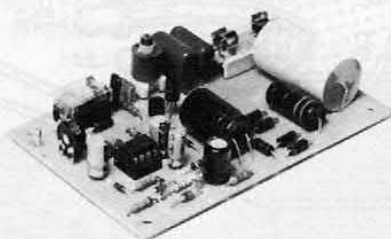

Questo dispositivo corredato da un captatore magnetico ed usato in coppia con il KS 484 permette la ripetizione di chiamate telefoniche nell'ambito domestico senza l'ausilio di antenne o fili appositi.

Alimentazione: 220 : 240 Vc.a.
Frequenza di trasmissione: 80 : 100 kHz accordabile

L.24.000
IVA COMPRESA

new

RICEVITORE PER CHIAMATA TELEFONICA AD ONDE CONVOGLIATE KS 484

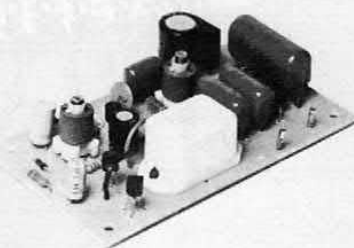

Questo ricevitore in combinazione con il trasmettitore KS 482 consente di avere una fonte sonora ausiliaria all'apparecchio telefonico, facilmente spostabile nell'ambito domestico senza bisogno di fili appositi o antenne.

Alimentazione: 220 : 240 Vc.a.
Frequenza di lavoro: 80 : 100 kHz accordabile

L.21.000
IVA COMPRESA

DISTRIBUITI IN ITALIA DALLA GBC

UNA CARRIERA SPLENDIDA

Conseguite il titolo di **INGEGNERE** regolarmente iscritto nell'Albo Britannico, seguendo a casa Vostra i corsi Politecnici inglesi:

Ingegneria Civile
Ingegneria Meccanica
Ingegneria Elettrotecnica
Ingegneria Elettronica etc.
Lauree Universitarie

Riconoscimento legale legge N. 1940 Gazzetta Ufficiale N. 49 del 1963.

Per informazioni e consigli gratuiti scrivete a:

BRITISH INSTITUTE
Via Giuria 4M - 10125 Torino

Z X 80-81 SOFTWARE & HARDWARE

Tastiere per ZX 81/80 8K con serigrafia scritte, cm.26x9:

Montate £.39.500 x n..... tot. £.

In kit £.45.500 x n..... tot. £.

Piastra espansione RAM 4K completa di 1K ram:

Montata £.34.500 x n..... tot. £.

In kit £.29.000 x n..... tot. £.

Modulo porte I/O con 1 porta in ed 1 porta out espandibile a 4 porte in+4 porte out:

In kit £.21.500 x n..... tot. £.

1 porta IN/OUT £.7.500x..... £.

Connettore per piastra in/out £.5.500 x n..... tot. £.

1k di RAM £.9.000 x n..... tot. £.

tot. £.

Allego per questo ordine 0 ric.vaglia P.
0 assegno

intestato a: B & V interface

Via M.Bonavita n.35 47100 FORLI'

Disponiamo di cassette e listati per ZX80/81 scrivere se interessati.

Igrometro elettronico

PIOVERA' O NO? DALLA MISURA DELL'UMIDITA' NELLA NOSTRA STANZA
ALLE PIU' INTERESSANTI PREVISIONI DEL TEMPO CRE FARA'.
PERCHE' NON COSTRUIRLO SUBITO?!

di G. FUMAGALLI & C. GRISONI



Ecco, dopo il termometro digitale di gennaio, un altro strumento, sempre digitale, in grado di rilevare una delle numerose condizioni ambientali: l'umidità. Per realizzare un igrometro elettronico è necessario utilizzare un sensore che converta in una grandezza elettrica tale dato ambientale.

Il sensore da noi utilizzato (prodotto dalla Philips) presenta una variazione di capacità che

è quasi proporzionale alla variazione di umidità. Esso è in grado di funzionare con valori di umidità compresi tra il 10 e il 90 per cento e con temperature comprese tra 0 e 60 °C. Il sensore e il nostro igrometro elettronico possono essere utilizzati quindi non solo per ottenere una visualizzazione diretta e precisa dell'umidità relativa ma anche, con opportuni sistemi di controllo, per realizzare un'apparecchia-

tura in grado di regolare automaticamente l'umidità in un determinato ambiente.

Il sistema più ovvio per ricavare dal nostro sensore capacitivo un segnale che sia funzione dell'umidità relativa consiste nell'inserire il sensore in un circuito a « ponte ». Questo sistema dà ottimi risultati ma presenta l'inconveniente di essere costoso. Per valutare l'uscita del sensore è possibile seguire altre

IL SENSORE

E' formato da un contenitore di plastica, munito di fori, all'interno del quale si trova una sottile membrana di materiale non conduttore ricoperta, su entrambe le facce, da uno strato di oro. Questa struttura altro non è che un condensatore, il cui dielettrico è formato dalla lamina (o

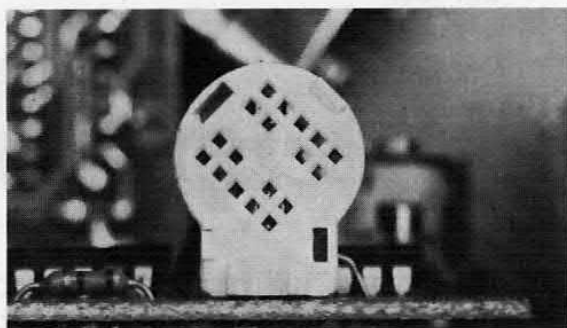

Il sensore di umidità Philips da noi utilizzato.

membrana) di materiale isolante e i cui elettrodi piatti e paralleli sono costituiti da due strati di oro depositati sulle due facce della membrana isolante. Eventuali variazioni di umidità produrranno pertanto una corrispondente variazione della capacità di questo particolare condensatore. La variazione di capacità potrà essere trasformata, mediante opportuni circuiti, nella corrispondente variazione di una tensione continua la quale, a sua volta, potrà essere usata come indicazione diretta del grado di umidità relativa di un dato ambiente.

Il campo di misura dell'umidità relativa Hrel va dal 10 al 90%; la mi-

Capacità ($t = 25\text{ }^{\circ}\text{C}$, Hrel = 43%, $f = 100\text{ KHz}$)	112 pF $\pm 15\%$
Sensibilità	0,4 pF/%
Campo delle frequenze di lavoro	1-1.000 KHz
Influenza della temperatura	0,1%/°K
Campo di misura dell'umidità (Hrel)	10-90%
Temperature di lavoro	0-60 °C
Massima tensione di lavoro	15 volt
Tempo di risposta	3-5 min

sura, anche a lungo termine, non è influenzabile da eventuali fenomeni di condensazioni dell'acqua sulla superficie della membrana igrometrica. La capacità C_s del sensore è formata da un valore fisso C_o , cui si agghiuinerà quel valore variabile ΔC dipendente dal grado di umidità dell'ambiente. Tra variazione di capacità del sensore e umidità relativa esiste una dipendenza non lineare per cui, per avere una indicazione diretta dell'umidità, si dovrà impiegare uno strumento a scala non lineare, oppure applicare il segnale di uscita ad un circuito linearizzatore.

Frequenza KHz	C_o (pF) Hrel = 0%	ΔC (pF) Hrel = 12%	ΔC (pF) Hrel = 100%
1	116,1	3,6	45,5
10	112,6	3,5	44,2
100	109	3,3	42,7
1000	104,6	3,3	41,0

La capacità del sensore C_s dipende in una certa misura dalla frequenza di lavoro dell'igrometro elettronico. Questa dipendenza si può vedere bene in tabella; in questo caso si dà il valore di C_o (Hrel = 0%) corrispondente a 4 differenti valori di frequenza. Sono anche indicate variazioni ΔC per valori di umidità relativa Hrel = 12 e 100%.

Dopo una rapida variazione di umidità occorrono circa 3 minuti al sensore per dare di nuovo una lettura stabile. La tabella riporta altre interessanti caratteristiche del sensore di umidità. Si noti tra l'altro che, se l'umidità relativa Hrel supera il 90%, basta una leggera variazione di temperatura perché si produca sulla membrana del sensore una certa condensazione d'acqua: ciò darà luogo ad indicazioni di umidità errate e ad un notevole aumento del tempo di risposta del sensore.

Il circuito, vedi qui sotto lo schema a blocchi, misura le differenze tra due impulsi: quello prodotto dal multivibratore che utilizza CT e quello che fa capo al sensore S. Ogni variazione di umidità produce variazione della capacità di S e quindi il segnale in uscita contiene in sé l'informazione « umidità ».

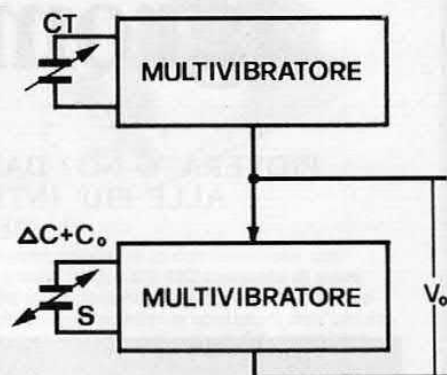

strade: per esempio la valutazione potrebbe essere ricavata misurando la variazione della lunghezza di un dato impulso, supponendo naturalmente una dipendenza diretta tra detta variazione e la variazione dell'umidità relativa. Nelle illustrazioni è raffigurato schematicamente il principio di funzionamento del nostro circuito, che è in grado di misurare le differenze tra due impulsi. Lo schema impiega due multivibratori; il primo è collegato ad un trimmer capacitivo (C_t), il secondo al sensore di umidità. I multivibratori producono rispettivamente impulsi di durata t_1 e t_2 , direttamente proporzionali rispettivamente alle capacità C_t e del sensore per cui $t_3 = t_2 - t_1$.

Convorrà assegnare ai multivibratori delle costanti di proporzionalità di uguale valore, in modo che l'impulso t_3 risulti direttamente proporzionale a ΔC e cioè alle variazioni di capacità della membrana del sensore.

Lo schema elettrico generale è molto simile a quello di principio. Qui è presente un circuito di linearizzazione del segna-

il circuito

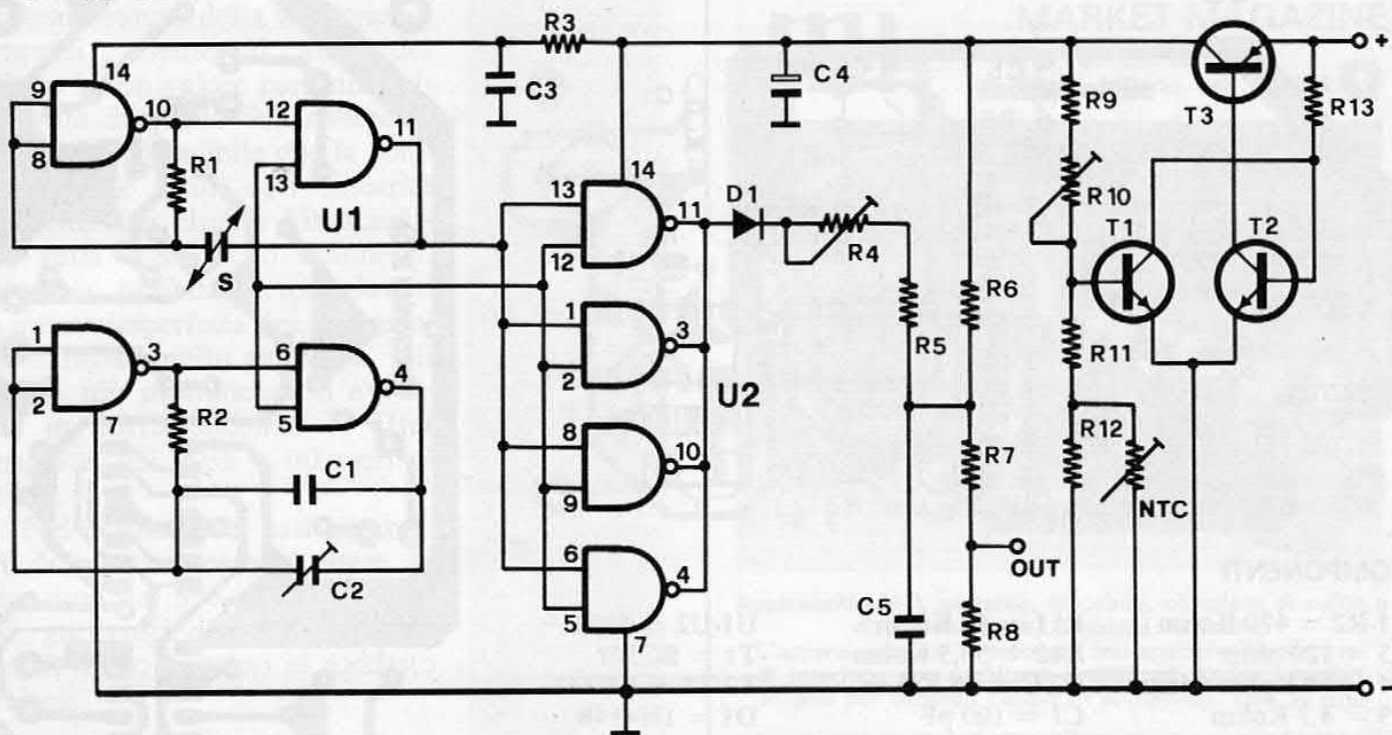

le di uscita ed è inoltre stato previsto un circuito per stabilizzare la tensione di alimentazione. La stabilizzazione è ottenuta per mezzo dei transistor T1, T2 e T3. Il transistor T1 funziona come regolatore in serie; la tensione di riferimento è data dalla tensione base-emettitore di T2, la cui corrente di collettore pilota a sua volta T3, il quale funziona esclusivamente da amplificatore. L'influenza delle variazioni di temperatura sulla tensione di riferimento vie-

ne compensata da un termistore NTC da 68 kohm. Il resistore variabile da 220 Kohm serve a portare la tensione di alimentazione sul valore di 4,2 V. Gli impulsi in uscita dal circuito di misura vanno a caricare il condensatore C5 tramite il diodo D1 e i resistori R4/R5 in serie. Il circuito è però strutturato in maniera che nei resistori R7/R8, oltre alla corrente di scarica del condensatore, circoli anche una corrente prodotta dalla tensione di alimentazione a 4,2 V appli-

cata tramite il resistore R6.

Conclusioni: la tensione di uscita V_o diventerà quindi una funzione non lineare della tensione d'ingresso. Assegnando quindi ai componenti utilizzati valori adatti, questa funzione non lineare farà sì che tra l'umidità relativa H_{rel} e la tensione di uscita V_o venga a crearsi l'andamento lineare desiderato.

Ai capi del partitore R7/R8 è presente una tensione continua compresa tra 0 e 1 volt; tale tensione (proporzionale alla percentuale d'umidità) viene applicata ad un millivoltmetro digitale a tre cifre.

Per avere dall'igrometro elettronico descritto le migliori prestazioni, si raccomanda di seguire la seguente procedura di messa a punto.

- 1) Mediante il trimmer R10 da 220 Kohm, si porti la tensione di alimentazione a 4,2 V.
- 2) Al posto del sensore di umidità si colleghi un condensatore da 118 pF e si regoli il trimmer capacitivo in modo da avere un segnale d'uscita con valore più basso possibile.
- 3) Si sostituisca il condensatore

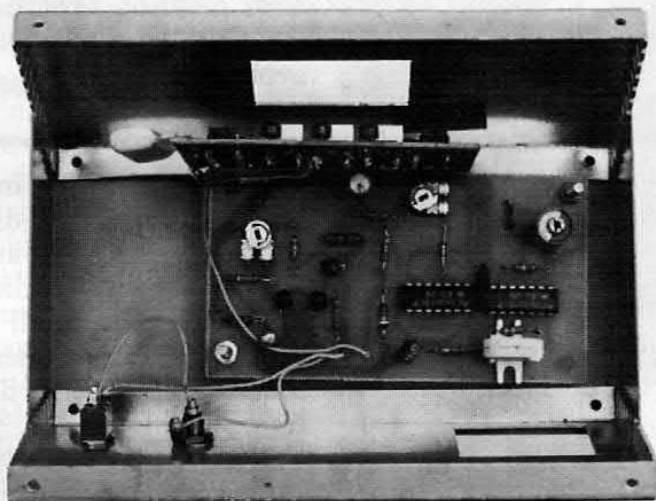

Il circuito, realizzato su di una basetta stampata, può essere chiuso in un contenitore: è chiaro che bisognerà provvedere ad una finestrella affinché l'aria umida possa interessare il sensore!

il montaggio

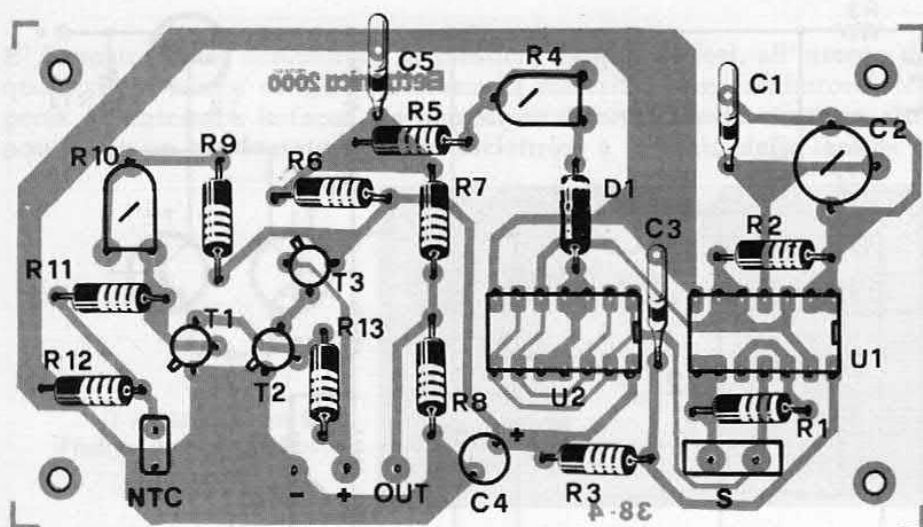

COMPONENTI

R1-R2 = 470 Kohm
 R3 = 120 ohm
 R4 = 10 Kohm trim.
 R5 = 4,7 Kohm
 R6 = 1,1 Mohm
 R7 = 1 Kohm
 R8 = 19,6 Kohm
 R9 = 470 Kohm
 R10 = 220 Kohm tr.

R11 = 47 Kohm
 R12 = 36,5 Kohm
 NTC = 68 Kohm
 C1 = 100 pF
 C2 = 3-60 pF comp.
 C3 = 1.000 pF
 C4 = 10 μ F 16 V1
 C5 = 100 KpF
 S = Philips

U1-U2 = 4001
 T1 = BC307
 T2-T3 = BC237
 D1 = 1N4148

La bassetta, codice 38/4, è disponibile al prezzo di lire 4.000.

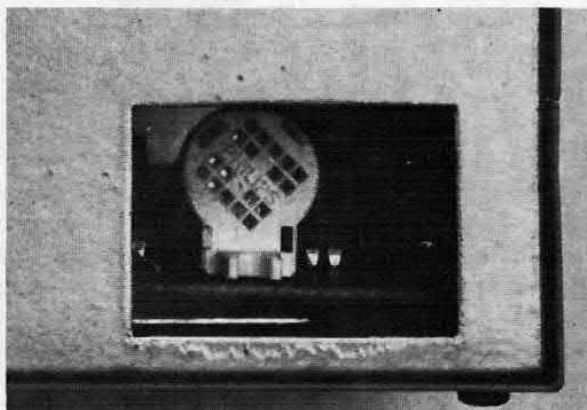
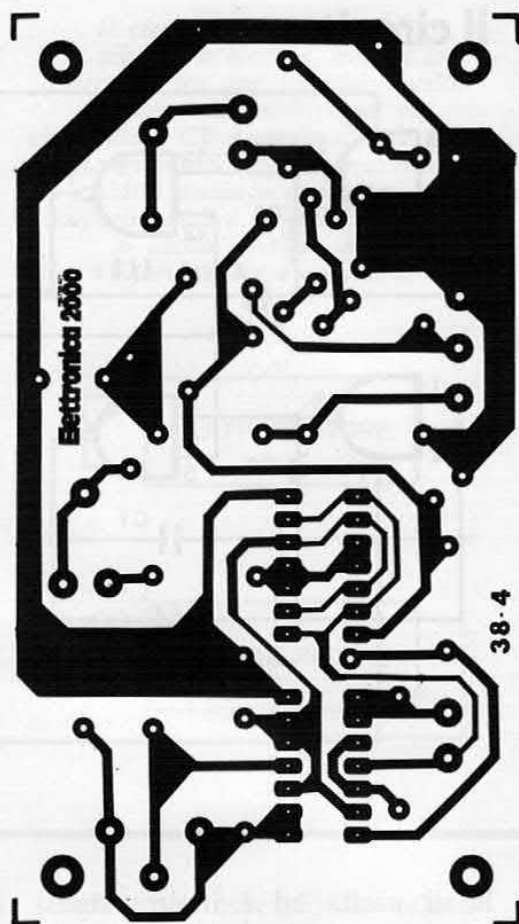

La bassetta dell'igrometro, a destra, può essere collegata ad un display per l'indicazione digitale: noi abbiamo usato il millivoltmetro già presentato a gennaio di quest'anno.

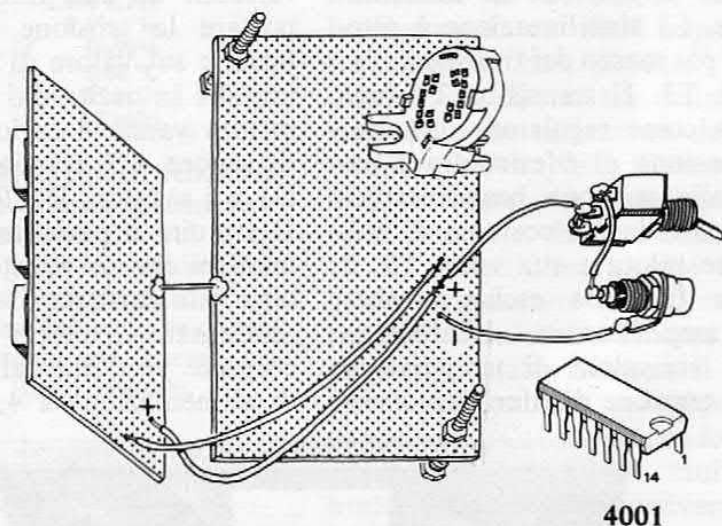

4001

da 118 pF con uno da 159 pF e si regoli il trimmer R4 da 10 kohm in modo da portare lo strumento a fondo scala.

4) Tolto il condensatore da 159 pF, si metta al suo posto il sensore di umidità e si torni a regolare il trimmer capacitivo in modo da avere un'uscita tale da corrispondere alla reale umidità dell'ambiente, misurata mediante un igrometro convenzionale di una certa qualità e scegliendo

do possibilmente una condizione di umidità relativa pari circa al 50%.

LA MISURA

Per avere un'idea dell'accuratezza di cui è capace questo igrometro, non sarà fuori luogo esaminare brevemente i fattori principali che possono introdurre eventuali errori di misura.

Dato che tutti i componenti usati per realizzare questo appa-

recchio sono più o meno sensibili alle variazioni di temperatura, è evidente che anche il valore di umidità indicato dallo strumento risentirà di queste variazioni. Lo stesso sensore presenta un coefficiente di temperatura di 0,1%/°K.

Nel circuito, un certo contributo alla compensazione dell'errore di misura introdotto dalla variazione di temperatura è dato dal diodo inserito nel circuito

di linearizzazione. Il coefficiente di temperatura della tensione ad impulsi presente sul catodo del diodo ha un valore pari circa alla metà di quello del sensore.

Poichè è possibile che la compensazione della non linearità esistente tra Hrel e l'indicazione sulla scala dello strumento non sia perfetta, errori dovuti a questa imperfetta linearizzazione saranno molto probabili. Gli errori più pronunciati si avranno in corrispondenza di Hrel maggiori del 90% o inferiori al 17%.

Nel peggiore dei casi gli errori di misura possono essere al massimo del 9%. In pratica però, gli errori di misura risultano di molto inferiori al suddetto valore.

CONSIGLI PRATICI

Se il sensore dovesse essere collegato al circuito di misura tramite un cavo flessibile, la capacità dispersa di quest'ultimo verrebbe a trovarsi in parallelo a quella propria del sensore; ciò provocherebbe una riduzione dell'ampiezza relativa dell'impulso e, di conseguenza, una diminuzione della precisione di misura. Se il cavo dovesse essere assolutamente necessario, occorrerebbe aumentare in proporzione la capacità del compensatore e, nel circuito di linearizzazione, si dovrebbe incrementare la resistenza posta in serie al trimmer.

L'uscita dell'igrometro, dove è presente una tensione continua compresa tra 0 e 1 volt proporzionale al valore percentuale di umidità, è collegata all'ingresso del millivoltmetro a tre cifre presentato sul fascicolo di gennaio di quest'anno. Questo strumento funziona con una tensione di alimentazione di 5 volt, identica a quella del circuito dell'igrometro. Le due alimentazioni andranno pertanto collegate in parallelo. Per un uso continuo consigliamo di approntare un alimentatore 5 V, 200 mA.



MARKET MAGAZINE

via Pezzotti 38
20141 Milano, tel. 02/8493511



Apparecchio hi-fi, portatile, tascabile, completo di cuffia e di portacassette, di marca Playmate.

L'apparecchio ha incorporato uno speciale dispositivo di interfono per ascoltare, amplificati, anche i rumori esterni pur tenendo l'audio in sottofondo. **Lire 99 mila**

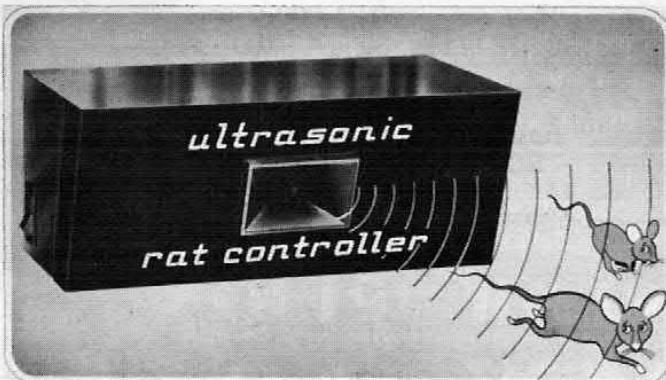

Ultrasonic rat controller è la nuova arma che l'elettronica ci ha dato per vincere la secolare battaglia contro il topo. Ne consigliamo l'uso nei consorzi agrari, caseifici, salumifici, allevamenti, cantine, ville, alberghi, ristoranti, supermercati e magazzini. Non è dannoso per l'uomo, ha un campo di effetto di 100/150 m², funziona a 220 volt. **Lire 98 mila.**



Aggiungi 8 canali telecomandati al tuo tv in bianco e nero o colori senza alcuna modifica all'apparecchio. Ad ogni bagliore del comando ottico si determina un istantaneo cambio di canale a distanza. **Lire 56 mila.**

**RICHIEDETE
IL CATALOGO GENERALE
sconti speciali per rivenditori**



MULTITESTER 20.000 Ω /V



Duplicatore di portata
Sensibilità: 20.000 Ω /V
PORTATE
Tensione c.c.: 0,25-1.000 V
Tensioni c.a.: 0 - 500 V
0 - 1.000 V
Correnti c.c.: 50 μ A - 100 μ A
0 - 2,5 - 250 mA
0 - 5 - 500 mA - 5 A
Resistenze: x 1 x 100 x 1 k Ω
TS/2566-05

DISTRIBUITO IN ITALIA DALLA GBC

Un nuovo negozio di elettronica.....
già, ma dove trovarlo?

Dove? Semplice

A RIMINI!

Uno spazio a tua disposizione dove
puoi trovare tutto quel che ti serve
per il tuo hobby o la tua professione:
un vasto assortimento di componenti
elettronici, kits, altoparlanti ed
accessori Hi-Fi, moduli premontati,
strumenti ed utensili per il laboratorio

Vieni a trovarci !!!



Costruzioni Tecniche Elettroniche NORD
Via S. Corbari N:3
47037 RIMINI (FO)

Bus N:2 Trav. Via Dario Campana/INA CASA

ATTENZIONE !!!

Consegnando questo tagliando, avrai diritto allo
SCONTO del 20% sul tuo primo acquisto!

SLOW PER ZX-80 8 K- ROM = ZX-81! ATTESISSIMA NOVITA'

UNA NUOVA INTERFACCIA VIDEO ALLACCIATA AL COMPUTER RENDE OPERATIVA LA FUNZIONE SLOW PRESENTE NEI SISTEMI CON BASIC 8K CONSENTENDO IMMAGINI STABILI E SENZA SGANCIO DEI SINCRONISMI TV
QUINDI VIA LIBERA AI PROGRAMMI DI MOVIMENTO IN BASIC !!

ORDINA LA SCHEDA -ZX-INTERVIDEO- PRESSO LA DITTA

- ELETTRONICA 81 -

VIA P. REGIS 7. 10034 CHIVASSO
VERRA FORNITA IN CONTRASSEGNO AL PREZZO DI L. 60.000 COMPRESSE SPESE DI SPEDIZIONE E COMPLETA DI DETTAGLIATISSIME ISTRUZIONI DI COLLEGAMENTO
AFFRETTATI A TRASFORMARE L'80 IN 81 !!!

ZX 80 COMPUTER

- * 30 superprogrammi
- * I giochi di movimento
- * Il linguaggio macchina

Per imparare a programmare in linguaggio macchina, così da espandere le possibilità dello ZX 80. Il movimento: gioca con gli invasori spaziali, nelle guerre galattiche, e tenta di guidare con successo il tuo Spacelab. In più 30 programmi utili e divertenti, alcuni assolutamente inediti.

Il volume è disponibile a richiesta. Inviare vaglia ordinario di Lire 9.900 intestato a MK Periodici, C.P. 1350, Milano 20101. Lo riceverete subito a casa, senza altre spese.

Interfono moto

OTTIME PRESTAZIONI, PICCOLO INGOMBRO,
ALIMENTAZIONE DALLA MOTO O INDIPENDENTE,
REGOLAZIONE SEPARATA DEI VOLUMI.

di SANDRO REIS



Questo dispositivo (UK 826) permette di dotare di un apparato intercomunicante i due caschi rispettivamente del pilota e passeggero, consentendo la libera conversazione in modo si-

multaneo avendo a disposizione due circuiti amplificatori separati.

Il sistema interfonico è composto di due unità allo scopo di permettere la conversazione in

entrambe le direzioni senza dover premere pulsanti od eseguire altre manovre. Questa caratteristica è particolarmente importante per chi guida un veicolo, ed in particolare una motocicletta.

L'ascolto avviene mediante due altoparlanti per ogni persona, con notevole miglioramento dell'intelligibilità del discorso, nonostante l'effetto dei rumori parassiti dovuti al motore ed al vento in corsa.

Consideriamo ora la parte elettrica.

Poichè le due sezioni sono assolutamente identiche, ci limiteremo a descrivere una soltanto di esse.

Il suono captato dal microfono viene trasformato da questo in segnale elettrico ed applicato all'ingresso dell'amplificatore integrato IC1, tramite il potenziometro di volume P1.

IC1, un TBA 820, è un amplificatore audio di potenza monolitico, di alto rendimento, che funziona entro una vasta gamma di tensione di alimentazione (da 6 a 16 V) ed assorbe a riposo una corrente molto bassa. Il circuito presenta caratteristiche interessanti, con potenza di uscita fino a 1W senza dissipatore termico (e questo è appunto il nostro caso). La reiezione del ronzio è molto elevata, il circuito non è afflitto da derive termiche o da distorsioni di crossover.

I componenti esterni servono alla compensazione in frequenza, ossia a delimitare la banda passante (C2, R1, C4) ed alla controeazione, che serve a rendere uniforme la banda passante a spese dei picchi di amplificazione (R3, C5).

Si potrà anche rendere l'apparecchio autonomo mediante una batteria ricaricabile al Nichel Cadmio (tipo GBC 11/0156-00) che si può sistemare all'interno del mobiletto. Il vantaggio di tale batteria è dato dalla possibilità di ricarica attraverso la moto durante il funzionamento o da appositi caricabatterie.

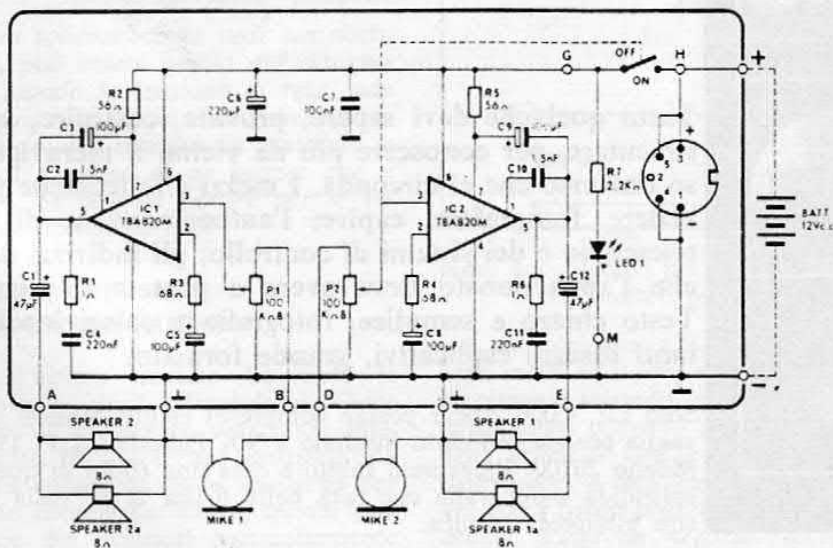

TRANSISTOR	CD 4007CN L. 380	CD 4515BCN L. 2.050	LM 381 L. 1.850	SN 74150 L. 1.600	Logaritmic tutta la serie L. 485
BC 170B L. 80	CD 4008BCN L. 1.000	CD 4516BCN L. 1.000	LM 391 L. 1.500	SN 76477 L. 4.700	DIODI LED
BC 171B L. 80	CD 4009CN L. 510	CD 4518BCN L. 1.000	LM 1800 L. 2.700		Rossi 5 mm. Siemens L. 150
BC 172C L. 80	CD 4010CN L. 510	CD 4520BCN L. 1.000	LM 3900 L. 990		Verdi 5 mm. L. 190
BC 173C L. 85	CD 4011BCN L. 380	CD 4522BCN L. 1.195	LM 3914 L. 3.930		Gialli 5 mm. L. 245
BC 182B L. 85	CD 4012BCN L. 380	CD 4526BCN L. 1.225	LM 3915 L. 3.930		Bianchi 5 mm. L. 150
BC 212A L. 85	CD 4013BCN L. 510	CD 4527BCN L. 1.225	MM 74C00 L. 480		Rossi rett. 7,25 x 7,7 x 2,5 L. 260
BC 213B L. 85	CD 4016BCN L. 510	CD 4528BCN L. 1.075	MM 74C14 L. 895		Verdi rett. 7,25 x 7,7 x 2,5 L. 335
BC 214 L. 85	CD 4017BCN L. 900	CD 4529BCN L. 1.380	MM 74C32 L. 435		Gialli rett. 7,25 x 7,7 x 2,5 L. 360
BC 237B L. 85	CD 4018BCN L. 950	CD 4541BCN L. 1.380	MM 74C73 L. 790		DISPLAY
BC 238B L. 85	CD 4019BCN L. 510	CD 4543BCN L. 1.380	MM 74C74 L. 790		FND 500 L. 1.500
BC 239B L. 85	CD 4020BCN L. 970		MM 74C90 L. 1.320		FND 800 L. 3.180
BC 251B L. 80	CD 4021BCN L. 880	MM 2102AN-4 L. 2.300	MM 74C154 L. 3.840		LT 302 ITT L. 1.700
BC 307A L. 85	CD 4022BCN L. 880	MM 2114N-3 L. 4.950	MM 74C221 L. 1.845		LT 303B ITT L. 1.700
BC 308B L. 85	CD 4023BCN L. 380	MM 2708Q L. 7.000	MM 74C914 L. 1.720		LT 304 ITT L. 1.700
BC 317B L. 85	CD 4024BCN L. 795	MM 2716 L. 10.875	MM 74C926 L. 7.450		ELETTROLITICI VERTICALI
BC 327 L. 125	CD 4025BCN L. 380	INTEGRATI	MM 74C928 L. 7.420		16V 35V 63V
BC 328 L. 125	CD 4027BCN L. 570	9368 L. 2.030	SN 16889 L. 1.125		1µF — — L. 65
BC 337 L. 125	CD 4028BCN L. 795	L 123 (met.) L. 1.850	SN 74LS00 L. 425		2,2µF — — L. 65
BC 338 L. 125	CD 4029BCN L. 985	L 200 L. 2.310	SN 74LS02 L. 445		4,7µF — — L. 65
BC 414 L. 110	CD 4040BCN L. 1.045	MC 1458 L. 625	SN 74LS03 L. 420		10µF — — L. 95
BC 549 L. 95	CD 4043BCN L. 885	NE 555 L. 490	SN 74LS08 L. 425		22µF L. 70 L. 85 L. 125
BC 559B L. 95	CD 4044BCN L. 885	TDA 2002 L. 1.980	SN 74LS30 L. 460		47µF L. 85 L. 116 L. 155
BD 135 L. 395	CD 4046BCN L. 1.070	TDA 2003 L. 1.980	SN 74LS32 L. 460		100µF L. 90 L. 135 L. 255
BD 136 L. 395	CD 4047BCN L. 1.050	TDA 2004 L. 3.800	SN 74LS90 L. 720		220µF L. 120 L. 190 L. 335
BD 137 L. 400	CD 4049CN L. 510	TDA 2006 L. 2.335	SN 74LS93 L. 1.120		470µF L. 170 L. 330 L. 475
BD 138 L. 400	CD 4060BCN L. 1.080	TDA 2020 L. 2.970	SN 74LS109 L. 545		1000µF L. 245 L. 510 L. 800
BD 139 L. 400	CD 4066BCN L. 540	TDA 2030 L. 2.720	SN 74LS240 L. 1.400		2200µF L. 450 L. 800 L. 1.535
BD 140 L. 450	CD 4069CN L. 380	TL 071 L. 950	SN 74LS241 L. 1.400		ELETTROLITICI ORIZZONTALI
BD 240 L. 480	CD 4070BCN L. 380	TL 072 L. 1.190	SN 74LS244 L. 1.535		16V 35V 63V
BD 241B L. 480	CD 4071BCN L. 380	TL 074 L. 2.970	SN 74LS245 L. 2.115		1µF — — L. 105
BD 242B L. 595	CD 4073BCN L. 380	TL 080 L. 1.345	SN 74LS245 L. 2.115		2,2µF — — L. 105
BD 370 L. 265	CD 4075BCN L. 380	TL 081 L. 845	SN 74LS367 L. 960		4,7µF — — L. 105
BD 371 L. 265	CD 4076BCN L. 1.000	TL 082 L. 1.350	SN 74LS368 L. 960		10µF — — L. 105
2N 1711 L. 390	CD 4081BCN L. 380	UAA 170 L. 3.195	SN 7400 L. 400		22µF L. 100 L. 140 L. 170
2N 2905 L. 520	CD 4082BCN L. 380	UAA 180 L. 3.195	SN 7402 L. 400		47µF L. 130 L. 155 L. 200
2N 3055 L. 850	CD 4089BCN L. 1.440	SO 41P L. 1.750	SN 7403 L. 450		100µF L. 150 L. 185 L. 270
2N 3771 L. 3.400	CD 4093BCN L. 625	SO 42P L. 2.230	SN 7404 L. 400		220µF L. 180 L. 225 L. 375
C-MOS	CD 4099BCN L. 1.320	HA 741 L. 405	SN 7408 L. 400		470µF L. 240 L. 400 L. 545
CD 4000CN L. 380	CD 4507BCN L. 510	HA 723 (plast.) L. 690	SN 7410 L. 400		1000µF L. 290 L. 510 L. 825
CD 4001BCN L. 380	CD 4510BCN L. 1.065	LM 324 L. 840	SN 7413 L. 550		2200µF L. 495 L. 855 L. 1.650
CD 4002BCN L. 380	CD 4511BCN L. 1.180	LM 349 L. 1.550	SN 7448 L. 1.075		3300µF — — L. 1.300 L. 2.295
CD 4006BCN L. 1.050	CD 4512BCN L. 1.065	LM 377 L. 1.850	SN 7475 L. 600		4700µF — — L. 1.620 L. 2.985
	CD 4514BCN L. 2.140	LM 387 L. 870	SN 7485 L. 850		
			SN 7490 L. 700		

Stiamo preparando il Catalogo Generale, PRENOTATEVI!!! inviando L. 2.000 in Francobolli - Consultateci per altro materiale non descritto in questa pagina

Suppl. Elettronica 2000 n. 39 1981

Sped. in abb. post. gr. III L.3000

LE SCIENZE PER TUTTI

GIAMARCOMILANI

ASTRONOMIA in pratica



Ciao stelle

Tutto quel che devi sapere, provare, costruire, sperimentare, per conoscere più da vicino il meraviglioso universo che ci circonda. I mezzi e le tecniche per vedere, fotografare, capire; l'autocostruzione di un telescopio e dei sistemi di controllo; gli indirizzi utili che l'appassionato deve avere a portata di mano. Testo chiaro e semplice, fotografie a colori inedite, tanti disegni esplicativi, grande formato.

Solo Lit. 4.000 (spese postali comprese) esclusivamente con vaglia postale ordinario intestato a MK Periodici, C.P. 1350, Milano 20100. Riceverete subito a casa una copia di questa splendida monografia che farà bella figura di sé nella vostra biblioteca tecnica.

IL KIT SCOMPARSO

Ho inviato tempo fa tutto il materiale relativo al trasmettitore da 2 watt da riparare nel vostro laboratorio ma non mi avete risposto. E' chiaro che sono disposto a provvedere alle spese...

Francesco Iarlori - Chieti

Non troviamo assolutamente traccia del tuo apparecchio e ce ne dispiace. Come più volte abbiamo detto (e ciò perché il nostro laboratorio è già oberato di lavoro) siamo costretti a respingere i pacchi che i lettori ci inviano e perciò può darsi che il tuo sia andato poi smarrito (hai chiesto al tuo ufficio postale?). Cari lettori, dovete capire: non possiamo proprio provvedere alla riparazione e alla messa a punto dei vostri prototipi. E non è certo un problema di soldini, come sembra suggerire tu Francesco, ma di tempo! Perciò, e qui ci raccomandiamo a tutti, mai inviare pacchi magari di valore. Cercare di approfittare della consulenza tecnica (anche telefonica di giovedì) e organizzarsi in gruppi di amici dove c'è sempre uno più esperto degli altri!

LA 220 SPARISCE

Mi serve un circuito semplice e sicuro per sapere se c'è corrente perché qui ogni tanto sparisce e tra frigo che allaga il cucinotto e sveglia che suona un'ora dopo...

Stefano Ferragina - Scopello

Uno schema, come vedi semplicissimo, può essere quello qui disegnato. Quando la tensione di rete cade il relais si rilascia determinando la chiusura del circuito in continua e quindi il suono di un buzzer che ti avvisi. Se dovessi partire per le vacanze... stacca la pila!

COME FARE UNA CASSA AUDIO

Nell'ultimo numero ho visto la pubblicità degli altoparlanti Ciare offerti ad un prezzo veramente interessante. Mi piacerebbe costruire una buona coppia di casse acustiche per il mio complesso. Vorrei quindi preparare dei diffusori particolarmente

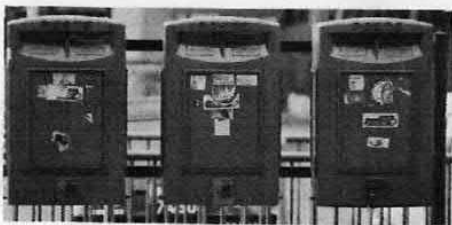

Tutti possono corrispondere con la redazione scrivendo a MK Periodici, Casella Postale 1350, 20101 Milano. Saranno pubblicate le lettere di interesse generale. Non possiamo rispondere a tutti. La consulenza è gratuita per gli abbonati. Inviare la fascetta.

adatti per strumenti musicali.

Mario Lenzi - Pistoia

Scrivi direttamente alla Rondinelli Elettronica (via Bocconi 9, Milano) e chiedi loro le documentazioni d'uso degli altoparlanti. Potrai trovare degli interessanti progetti adatti per uso musicale ed hi-fi.

PER LA BANDA CITTADINA

Vorrei potenziare la mia stazione cb, costituita da un vecchio radiotelefono ancora a soli 23 canali che acquistai al mercato dell'usato, con un

dato da Elettronica 2000: puoi sempre risparmiare un poco! Fra i prodotti novità per la CB ti segnaliamo il modello SSB50 distribuito dalla CTE ed omologato dal Ministero PPTT. Il suo prezzo al pubblico è di lire 336.500 più iva.

UNA SIRENA PER L'ALLARME

Vorrei installare sulla 126, la mia prima auto, un sistema antifurto di cui già dispongo e vorrei abbinarlo ad una robusta sirena per scoraggiare ogni malintenzionato.

Alessandro Ratti - Varese

Certo, la macchina dev'essere ben protetta dai malintenzionati e quello che ci vuole è proprio un sistema antifurto dotato di una buona sirena. Il rivelatore di allarme lo hai già (noi suggeriamo quelli del tipo ad assorbimento che sono in grado di rilevare il tentativo di attivazione di qualsivoglia circuito elettrico dell'auto) e come sirena ti proponiamo di far uso di uno o due apparecchi da 7 watt che la Mesatronica, via Gaudenzio Ferrari 7 Milano, offre a sole 4.500 lire. Oppure attendi un po' perché stiamo per presentare una sirena fine del mondo: pubblicheremo il relativo pro-

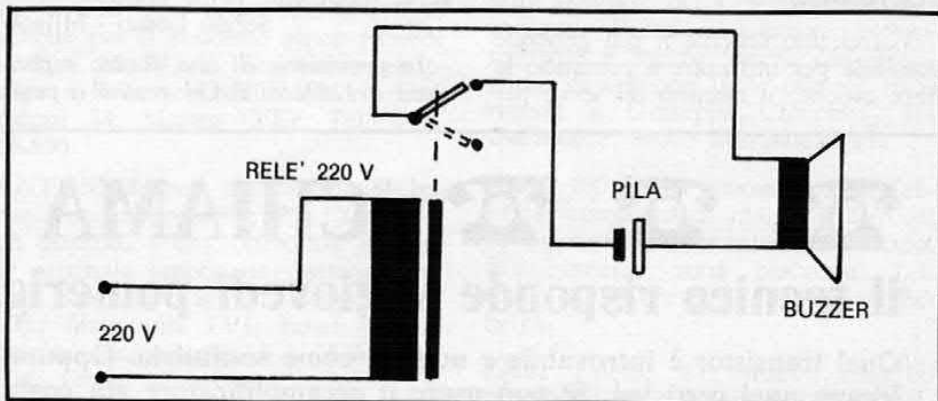

buon apparecchio per la SSB.

Simone Trentini - Genova

I radiotelefonni CB in commercio sono molti ed il loro prezzo varia notevolmente secondo le prestazioni. Ti suggeriamo pertanto di documentarti bene prima di fare la scelta. Scrivi ai distributori e fatti mandare i cataloghi con i listini prezzi e poi, per l'acquisto, scegli un negozio raccoman-

getto quanto prima.

C'E' CHI COPIA

Sul numero 35 di marzo 82, a pagina 52, è apparso un programma per lo ZX 81 che mi appariva a prima vista familiare. L'avevo visto da qualche parte... Ho scoperto che è sta-

LETTERE

to copiato dalla rivista inglese Computer Video Games cui sono abbonato.

Maurizio Marzi - Riano

Ti ringraziamo della segnalazione. All'autore della bravata, il lettore Roberto Leuci, il biasimo della redazione che naturalmente si scusa con i redattori d'oltremarica. Son cose che possono capitare ma speriamo sempre molto di rado.

L'OROSCOPO ELETTRONICO

Perché non organizzate un veloce e rapido servizio di oroscopi elettronici con un computer? Vi trasmetto qui di seguito i miei dati personali, il mio segno zodiacale, e... credo che la cosa interesserebbe molti lettori.

Alfio Mattina - Agrigento

Certo che è possibile programmare un computer perché possa fornire a richiesta degli oroscopi. Ma, siamo sinceri, c'è da credere alla scienza astrologica?! Ad ogni buon conto ti diamo il risultato per giugno 82 (per te che sei del Leone e che ci hai fornito gentilmente i dati): « Molto caldo ma forte calo della tensione di rete dovuto agli esperimenti che intraprenderai ». Ci credi?!

LA LAMPADA FLESSIBILE

Vorrei uno schema il più generale possibile per utilizzare a comando le fibre ottiche: il circuito mi serve per

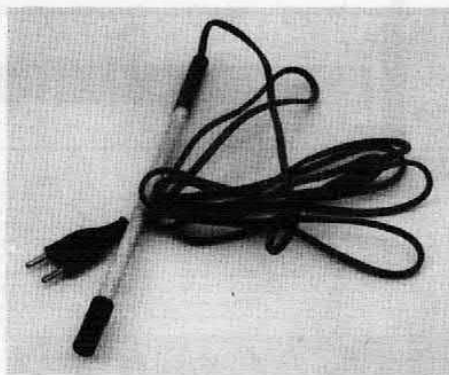

poter finalmente vedere con sicurezza negli angusti recessi delle schede del mio...

Franco Rozzano - Milano

Non possiamo progettare circuiti ad hoc per ogni singolo lettore. Ci sembra un po' folle poi pensare ad un circuito specifico per l'uso di cui



dici. Puoi utilizzare (solo lire 2.000, presso AZ Elettronica) una lampada micro, alimentata da almeno 6 V dc o ac. Lo stelo è flessibile!

LA DOPPIA FACCIA DEI 32K

Vi ho richiesto la basetta a doppia faccia dell'espansione 32K per ZX e quando mi è arrivata ho trovato diverse modifiche, come mai?

Sergio Loizzi - Milano

In previsione di una futura espansione a 128K di RAM gestita a pagi-

ne di 32K, siamo stati costretti ad apportare quattro modifiche che non compromettono assolutamente l'attuale funzionamento a 32K ma assicurano la futura espandibilità. A questo proposito vi suggeriamo di non saldare nessun integrato direttamente per non dover poi ricomprare la basetta per modificarla.

L'ECO E' UN EFFETTO CHE...

Ho appena finito il mio sintetizzatore monofonico ed ora vorrei costruirmi un eco per generare degli effetti speciali, avete qualche schema da propormi?

Tino Renzi - Aosta

Per la realizzazione di un'eco le strade da seguire sono due: usare un registratore a tre testine, inviando il segnale alla testina di registrazione, prelevando l'uscita dal Monitor e rimischiando il tutto all'ingresso. Con questo sistema hai però un ritardo fisso, a meno che il registratore (se è a bobine) non abbia più velocità. La soluzione più elettronica è invece quella delle linee di ritardo digitali, però il loro costo è ancora molto elevato. Generalmente utilizzando le SAD1024 si possono ottenere dei ritardi nell'ordine dei millisecondi.

DOVE SI TROVA LA RAM

Sto realizzando l'espansione 32K, proposta in aprile, ma sono in difficoltà per la RAM e l'integrato...

Roberto Vicentini - Roma

E per la RAM e per l'ICL 7660 CPA è possibile rivolgersi, qualificandosi nostri lettori, alla Newel (via Dupré 5, Milano); alla Metroelettronica (viale Cirene 18, Milano) per il generatore di -5 volt.



CHIAMA 02 - 706329

il tecnico risponde il giovedì pomeriggio dalle 15 alle 18

Quel transistor è introvabile e non sai come sostituirlo. Oppure non hai ben capito come si collegano quei certi led. Si può usare il preamplificatore già costruito il mese scorso per pilotare il finale che... Per tutti i problemi tecnici, una soluzione rapida telefonando al tecnico del laboratorio che sarà a vostra disposizione ogni giovedì dalle 15 alle 18. Almeno per i problemini più semplici cui si potrà dare risposta immediata. In ogni caso ricorda che è possibile scrivere (indirizzando a MK Periodici, Casella Postale 1350, 20100 Milano) e che rispondiamo a tutti quelli che accludono il francobollo (gratis solo agli abbonati). Se pensi però che la cosa si possa risolvere con una telefonata, prova! Soltanto giovedì, purché non festivo, e solo in quelle ore.

UN NUOVO SERVIZIO PER I LETTORI DI ELETTRONICA 2000



CERCO urgentemente schema di TV-games 4 giochi b/n completo di elenco componenti e istruzioni per il montaggio. Pago L. 2 mila. Cerco inoltre numero 1 di Elettronica 2000. Prezzo da concordare. Marco Appoloni, via Martiri della Resistenza 10, 60125 Ancona.

SINTONIZZATORE vendo: Lenco t 30, ancora nuovo, completo di garanzia totale, prezzo trattabile. Telefonare allo 0547/53.533 dopo le ore 20 a Gianluca Mazzotti, via Kennedy 35, 47035 Gambettola (FO).

ECCEZIONALE! vendo progetti di: interruttore sonoro universale, IN 6 V; mini trasmettitore Hi-Fi, freq. 88-90 MHz FM; segnalatore black-out a led; programmatore di accensione; mini ricevitore FM a 3 integrati; regolatore di velocità per trapani a L. 2 mila cad. (aggiungere L. 300 per sp. post.). I progetti saranno spediti a tutti coloro che invieranno i soldi per vaglia postale. Andrea Mezzanato, via Papa Giovanni 16, 10040 La Loggia (TO).

PROVA DIODI vendo a Lire 13 mila, transistor, NPN PNP con alimentazione 220 Volt + trasformatore per moduli MA 1021 1022 1023 1024 1025 1026 della National ecc. a Lire 6.500 + 10 transistor serie 2N Asy a Lire 3 mila. Inoltre eseguo circuiti stampati a L. 80 al cm² e montaggi in kits e apparecchi vari. Scrivere o telefonare a Massimo Bianco, c.so Corsica 137, Milano. Tel. 61.89.30.

WOOFER (Ciare) 50 W Ø 265 mm, sospensione in gomma + Tweeter emisferico calottato 35 W + filtro 2 Vie 8 Ω, per altoparlanti sopraccitati, 12 dB/ottava, vendo a Lire 40 mila. Possibilmente zona Verona. Telefonare al 58.30.98, dopo le 13,30 e chiedere di Paolo.

ZX80 + espansione 4K + alimentatore e manuali in italiano e in inglese vendo a Lire 300 mila. Vendo inoltre: traduttore parlante Texas Instruments in garanzia a Lire 160 mila. Per informazioni scrivere a Dimitrios Zaglis, via Roma 55/B, 07100 Sassari.

VENDO il solo LX360 del multime-

La rubrica degli annunci è gratis ed aperta a tutti. Si pubblicano però solo i testi chiari, scritti in stampatello (meglio se a macchina) completi di nome e indirizzo. Gli annunci vanno scritti su foglio a parte se spediti con altre richieste. Scrivere a MK Periodici, CP 1350, Milano 20101.

tro di N.E. al prezzo di L. 50 mila. Rivolgersi a Sandro Cardarilli, via Riccardo Bianchi 13, 00149 Roma. Tel. 06/55.82.231.

SINCLAIR CLUB costituito da hobbisti per scambi idee e software per ZX80 e ZX81. Contattare A. Bondi, vicolo Bianco 1, 40139 Bologna. Tel. 051/49.34.35.

OFFRO, in cambio di un microcomputer della Sinclair modelli ZX80-81, n. 1 videogiochi della Philips modello «Computer G 7000» del valore di L. 230 mila, come nuovo + n. 5 schede per il suddetto gioco (schede n. 1, 6, 15, 24, A). Scrivere o telefonare a Roberto Oselladore, via Corridoni 34, Mestre (VE). Tel. 041/58.896.

ANTENNA per trasformare il baracchino in portatile; RX-TX 1 W 3 ch quarzati + ant. opzionale flessibile originale americano; antenna per C.B. con base magnetica sopporta W. RF.; filtro anti TVI; tuner + 3 da palmo; sinto-ampli 15 +15 W AM-FM; vendo tutto causa espatrio. Fabrizio Perucchetti, via Erbosa, 55056 S. Maria a Colle (LU). Tel. 0583/58.91.81, ore serali.

RTX 27 MHz cerco qualunque prezzo, possibilmente basso. Inoltre desidererei contattare persone appassionate come me di elettronica per scambiarsi schemi di qualsiasi genere ecc. Chiunque fosse interessato ad instaurare un rapporto di questo genere può rivolgersi a Francesco Iarlori, via G. Matteotti 55, 66038 S. Vito (CH).

Tel. 0872/61.80.48. Si preferiscono lettere.

ESEGUO su ordinazione ogni tipo di montaggio e di riparazione di circuiti elettronici garantiti 1 anno. Vendo anche schemi di ogni tipo a Lire 2.500 completi di cablaggio e spiegazione nel montaggio. Inoltre vendo stazione completa FM 40 Watt a Lire 100 mila anche trattabili. Tratto solo zona Roma. Fabio Celli, via Severi Carmignano 30, Roma. Tel. 06/53.77.228.

AD APPASSIONATI offro riviste di Elettronica 2000 dal n. 1 al n. 34 in perfetto stato prezzo di copertina, permuta con strumenti musicali. Pietro Benedetti, via F. Buzzi 5, 23100 Sondrio.

CERCO urgentemente qualsiasi tipo di generatore di suoni e musica, in particolare apparati pubblicati da Elettronica 2000. Tutto il materiale deve essere perfettamente funzionante ed immediatamente utilizzabile con un normale sistema di amplificazione. Cerco anche ogni tipo di accessorio musicale (modulatori, distorsori, effetti speciali, ecc.). Pagamento per contanti. Prendere contatto esclusivamente a mezzo lettera con dettagliata descrizione delle offerte. Indirizzare a Giuseppe Campana, via Garzadore, 36063 Marostica (VI).

ZX80 8K ROM assemblato in fabbrica, completo di manuali, cavi di collegamento alimentatore, vendo. Possibilmente zona piacenza. Tel. 0523/71.299 ore pasi, chiedere di Fabrizio.

ZX81 ripeto: 81', nuovo modello con ROM 8K e espansione RAM 4K. grafici animati, con accessori e cassette con moltissimi programmi + manuale vendo a Lire 360 mila. Armando Mazza, via Settembrini 96, 70053 Canosa (BA). Tel. 0883/64.050.

ORGANO elettronico Bontempi HI-Fuga, 4 ottave, gen. ritmi, 6 filtri, in perfetto stato, vendoa Lire 130 mila; batteria elettronica 15 ritmi, nuovissima, Lire 60 mila; psico Vu-meter 6 canali, 350 Watt per canale, comple-

l'astronomia

il numero di
maggio-giugno

È IN

EDICOLA

su

l'astronomia

articoli di:

- Radioastronomia
- Astronautica
- Ricerca spaziale

su

l'astronomia

**Il catalogo
degli splendidi
fotocolors
del cielo.**

Richiedetelo a:

**Edizioni de l'astronomia
via Anzani 52 - Como**

GRAFFITI

ANNUNCI

to di scatola, Lire 35 mila; luci psichedeliche 3 can. bellissime, 1200 Watt per canale, Lire 35 mila; riverbero per microfono, marca Piezo, mod. RM-007, Lire 20 mila. Enrico Zonca, via XXV Aprile 39, 20092 Cinisello B. (MI). Tel. 02/61.87.165.

ATTENZIONE!!! Vendo i seguenti schemi: figher/trasmittitore 5 W CB; reostato elettronico; calibratore per S. meter; pigolatori a circuito integrato; inverter 72 V/220 V~; misuratore di campo, d'intensità CB; luci di emergenza; gioco dei pulsanti; sufer-rivelatore di brina; doppia suoneria telefonica. Gli schemi costano Lire 1.500 l'uno e sono corredati di circuito grafico, stampato, istruzioni, suggerimenti. Inoltre costruisco circuiti stampati a richiesta su bachelite e vetronite. Per ricevere gli schemi inviare l'importo con la richiesta (in soldi) a: Paolo Mattei, via Mario Bigini 22, 54100 Massa.

60 SCHEMI elettrici di vario tipo (hobby e professionali, giochini ecc.) veramente interessanti cambio con trasmettitori FM 88÷108 funzionante con potenza di 3-4-5 o 6 W circa, anche autocostruito. Telefonare ore pasti allo 0344/81.083. Luciano Forte, via 3 Pievi 7, 22014 Dongo (CO).

COMPUTER ZX80 Sinclair assemblato in fabbrica, completo di alimentatore, cavi e manuali di istruzioni italiano e inglese, vendo a Lire 250 mila. Telefonare ore pasti allo 081/64.95.86 o scrivere a Pietro Gusso, via S. Domenico 29, 80127 Napoli.

SINCLAIR ZX80 8K ROM e 1K RAM ancora in garanzia vendo a Lire 380 mila (comprese spese di spedizione) trattabili. Si rende noto che l'apparecchio viene fornito con cavi di collegamento, tre libri (di cui uno in lingua inglese), un'infinità di programmi utili e a richiesta (senza addebito) la vecchia ROM da 4K bas. Si fornisce a richiesta anche alimentatore 9 V 5 A (aggiungere Lire 15 mila). Inoltre si progettano circuiti alimentatori perfettamente funzionanti. Si vendono anche schemi elettrici di ogni tipo (Lire 1.000 + spese postali solo schema e elenco compo-

nenti; Lire 3.000 + s.p. schema, elenco componenti, schema stampato e pratico). Per accordi rivolgersi a Giuseppe Fedele, via Rausei 14, 89100 Reggio Calabria.

ANTIFURTO per negozio o abitazione con sirena bitonale vendo a Lire 65 mila; antifurto per auto con sirena bitonale a Lire 40 mila; 10 riviste di elettronica a L. 20 mila. Giuseppe Juliano, via IV Novembre 60, Ospitaletto di Cormano (MI). Tel. 02/61.98.749.

TRASMETTITORE 144/146 F.M. AT 222 S.T.E. vendoa Lire 60 mila; lineare 144 MHz F.M. ingr. 1 W usc. 20 W, trasmettitore N.E. 144 FM, Lire 20 mila; convertitore 144/26 MHz, Lire 30 mila; lineare F.M. 88/108 da 30 W, Lire 45 mila; V.F.O. usc. 24/24.5 MHz, Lire 20 mila; V.X.O. usc. 8 MHz, Lire 5 mila; TX 144 AM con QQE03/13, Lire 25 mila. Dispongo di 2 lineari F.M. 88/108 da 100 W con possibilità di accoppiarli per ottenere 200 W Lire 100 mila cad. Carlo Sarti, via 1° Maggio 9, 40010 Galliera (BO). Tel. 051/814039, ore pasti.

MODULATORE FM 88/198 MHz, apparato veramente professionale, di nuovissima costruzione, stabilità in frequenza totale vendo. Vera occasione per emittenti private, Lire 100 mila compreso contenitore. Telefonare a Corrado Perinetti, via XX Settembre 194, 67031 Castel di Sanero (AQ). Tel. 0864/82.275, ore pasti.

IMPIANTI STEREOFONICI vendo, così composti: giradischi Trorens TD 104, amplificatore NAD 3020, casse Celestion 100 a Lire 750 mila e/o giradischi Thorens TD 115, amplificatore NAD 3140, casse Mission 700 a Lire 1.250 mila. Tutto nuovo e in imballo originale. Rivolgersi a Massimo Biffi, via San Maurizio 86, 10073 Ciriè (TO). Tel. 011/92.04.220.

HEI!!! HOBBYSTI, per voi offro a modicissimi prezzi il seguente materiale: pacco formato da 34 riviste in ottimo stato (N.EL - R.EL - SPER) a Lire 17 mila; prova transistors, LX 293, in mobiletto per laboratorio a Lire 12 mila; psico TV in mobiletto nero a L. 12 mila. C'è anche materiale elettronico, res., cond., trans. ecc. Telefonate all'0543/44.09.95 e chiedete di Marzio. (Telefonate dalle 18 alle 20 di ogni giorno).

VENDO al miglior offerente, le seguenti schede del Microcomputer di N.E.: alimentatore LX380; interfaccia tastiera esadecimale LX383; tastiera esadecimale LX384. Tutte le schede sono funzionanti. Mario Marfione, Pz Firenze 4, Milano.

MISTER KIT

Spett.
MK Periodici
C.P. 1350 - 20101 MILANO

INVIATEMI
IL SEGUENTE MATERIALE

N. Tot. Lire

N. Tot. Lire

Importo complessivo Lire

SCELGO LA SEGUENTE FORMA DI PAGAMENTO

CONTRASSEGNO (aggiungo Lire 2.000 per spese)

ANTICIPATO TRAMITE (estremi del pagamento)

COGNOME NOME

VIA CAP CITTA'

FIRMA

VISUALIZZATORE TRE BANDE

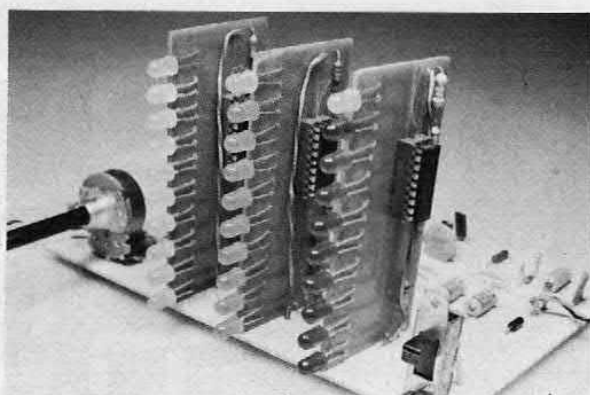

Tenete sempre sotto controllo la risposta in frequenza del vostro impianto hifi: ecco un visualizzatore a tre bande che vi permette di analizzare il programma audio nei bassi, medi e acuti. Date un tocco di classe al vostro impianto con questo rivoluzionario VU meter a tre bande; funziona sia in casa che in macchina. Di semplice realizzazione, viene fornito in kit completo di tutti i componenti necessari alla costruzione con tre stampati relativi ai visualizzatori e un quarto per i filtri.

Il progetto è apparso sul numero di Ottobre '81 ed è in vendita a Lire 35 mila.

COMPANDER HI-FI

Unitevi nella lotta contro il rumore di fondo! Costruite questo efficace compressore espansore stereofonico in grado di abbassare di 15 dB il rumore di fondo dei nastri codificati in registrazione. Basetta e componenti a Lire 33 mila.

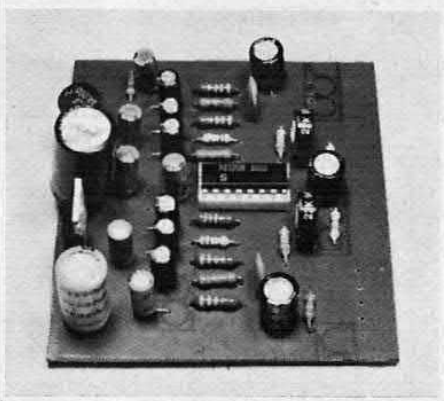

PSICO TRE CANALI

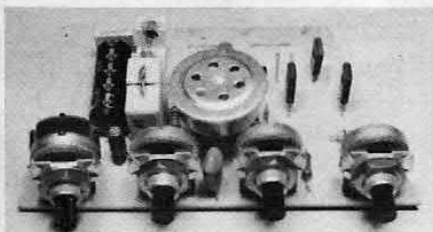

Luci psichedeliche a controllo microfonico con tre canali di uscita. Alimentazione diretta da rete senza trasformatore, potenza di uscita 300 watt per canale. La confezione comprende basetta e tutto il materiale per il montaggio. Lire 18 mila.

LUCI ROTANTI

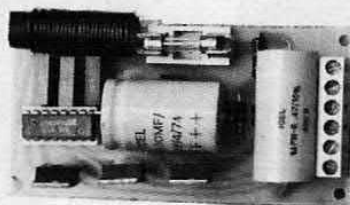

Circuito elettronico capace di controllare tre serie di carichi da 200 watt con cadenza sequenziale. Progetto semplice e particolarmente adatto a quanti si accostano alla sperimentazione elettronica. Basetta e componenti Lire 18 mila.

GIOIELLI ELETTRONICI

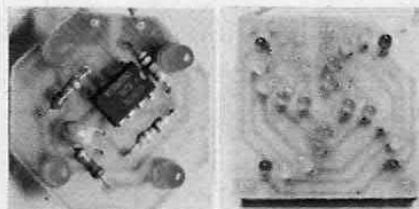

Due idee luminose per un regalo alla vostra ragazza: due piccoli gioiellini lampeggianti multicolore in grado di concentrare l'attenzione degli amici in discoteca; quel tocco di elettronica che vi avvicina al duemila. Li potete avere in kit entrambi a Lire 13 mila.

PIRELLI ED PIRELLI

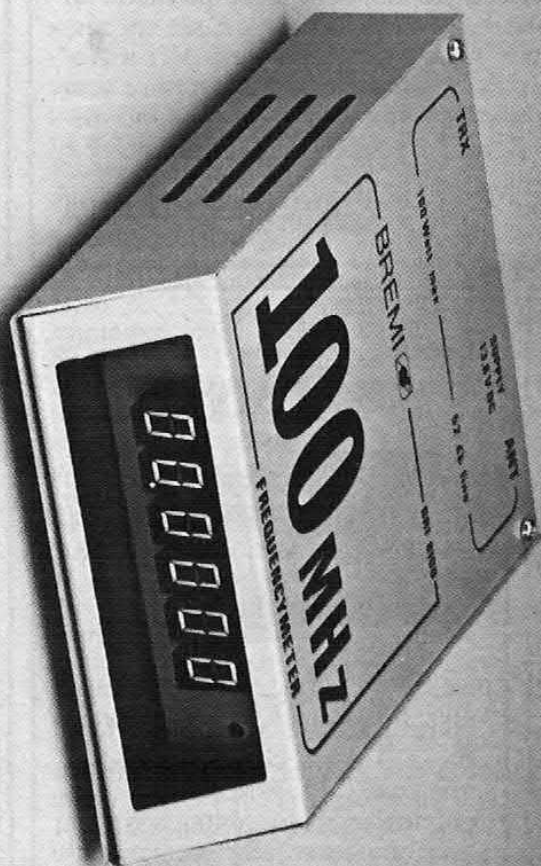
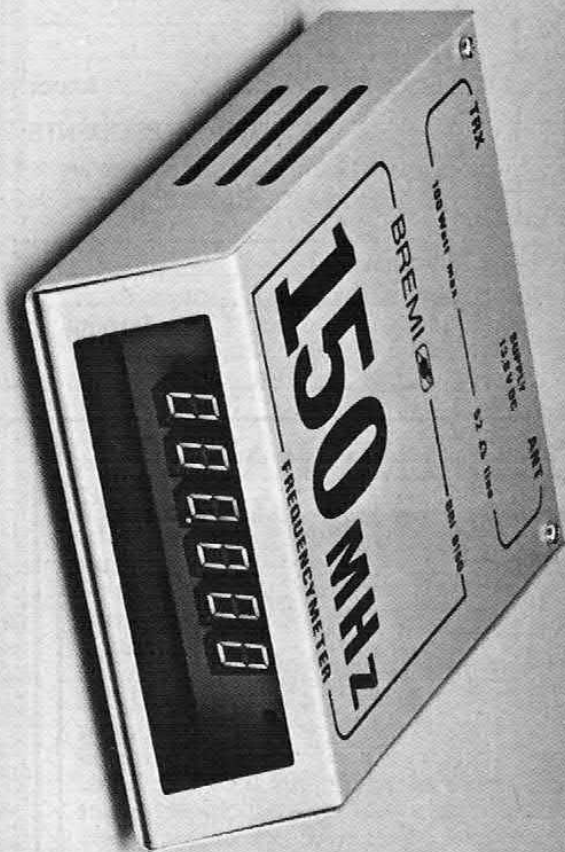

BREMI®

BREMI ELETTRONICA - 43100 PARMA ITALIA - VIA BENEDETTA 155/A
TELEFONI: 0521/772209-771533-75680-771264 - TELEX 531304 BREMI

desidero ricevere documentazione

relativa a

nome

indirizzo



ANTENNE
lemm

per hobby e lavoro



PTE 1/4 d'onda vhf

pot. 200 W, swr < di 1:1,5,
f = 144 - 170 MHz, quad. > di 2 dB,
lung. 500 mm.



particolare molla
dell'antenna V145
per gamma vhf

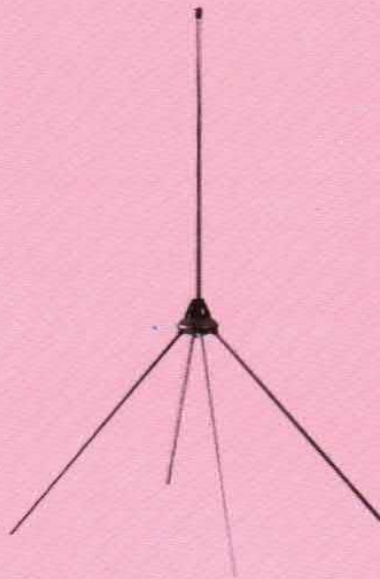

GP144 1/4 o 5/8 d'onda vhf

pot. 500/200, swr < di 1:1,2,
f = 144 - 170 MHz, quad. > di 2/4,3 dB,
altezza 800/1500 mm, diam. 700/1500 mm.



**PKE
5/8 d'onda vhf**

pot. 200 W, swr < di 1:1,2,
f = 144 - 170 MHz, quad. > di 4,3 dB,
lung. 1150 mm.



pot. 200 W, swr < di 1:1,2,
f = 144 - 170 MHz, quad. > di 4,3 dB,
lung. 1150 mm, diam. attacco 10,5 mm.

pot. 100 W, swr < di 1:1,4 reg.,
multibanda per 10, 15, 20, 40, 45, 80 m, quad. variabile
secondo gamma, lung. compresa fra 2800 e 4000 mm.

pot. 100 W, swr < di 1:1,2,
gamma 10, 15, 20, 40, 45, 80 m,
lung. 1300 - 1900 mm.



V145 5/8 d'onda vhf

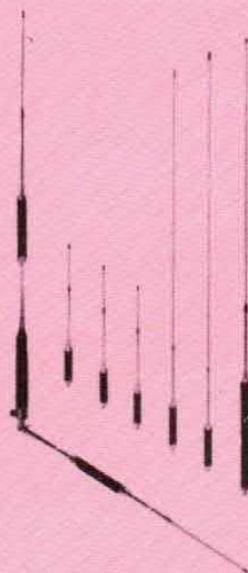

BOOMERANG 45 1/4 d'onda OC



**ALEX 45
1/4 d'onda OC**



ANTENNE
lemm

per comunicare

BOOMLEMM
1/4 d'onda CB

pot. 150 W, swr < di 1:1,3,
80 canali, guad. > di 4 dB,
lung. 2700 mm.



la BOOMLEMM è adatta per
tetto, balcone e
nautanti.

NAUTALEMM
1/2 d'onda CB

pot. 100 W, swr < di 1:1,3,
80 canali, guad. > di 2,5 dB,
lung. 1300 mm.

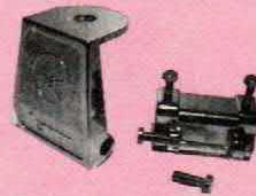

attacco adatto per gronda e
specchi camion, unico nel
suo genere.

MINIBOOMLEMM
1/2 d'onda CB

pot. 100 W, swr < di 1:1,4,
80 canali, guad. > di 2,5 dB,
lung. 1500 mm.



pot. 100 W, swr < di 1:1,3,
80 canali, guad. > di 2 dB,
4 radiali, lung. 1600 mm.

pot. 100 W, swr < di 1:1,3,
80 canali, guad. > di 2,5 dB,
3 radiali, lung. 1700 mm.

MINI GP/A 1/2 d'onda CB

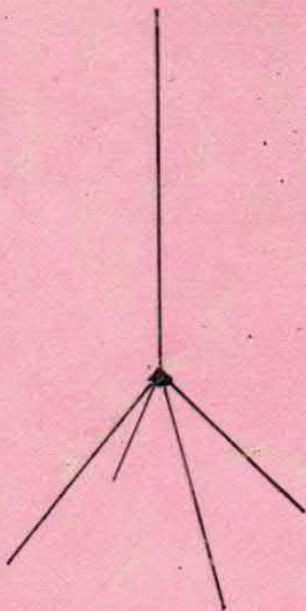

MINI GP/B 1/2 d'onda CB

